

GLASTÜREN PROGRAMM

GLAS-DREHTÜREN GLAS-SCHIEBETÜREN

Im Standard- und Sondermaß

„Stilvoll nach meinen Wünschen“



flexo
Raumssysteme

flexxo

Raumsysteme GmbH

Flexo Raumsysteme ist DER Industriepartner mit moderner Fertigung auf höchstem Niveau!

Ohne Kompromisse haben wir seit vielen Jahren unsere große Glasproduktion auf- und ausgebaut. Alle notwendigen Fertigungs- und Veredelungsschritte erfolgen in unserem Vredener Werk.

Die Vorteile für Sie:

> Made in Germany

Hochqualifizierte Mitarbeiter und ein „State of the Art“- Maschinenpark garantieren passgenaue und individuelle Lösungen.

> Ihr Wunsch – ja bitte!

Individuelle Sonderformen und Sondermaße außerhalb der Norm, Wunschdekore und und und ... Dank Eigenfertigung ist (fast) alles möglich. Wir beraten Sie gerne.

> Nachhaltig und natürlich

Als Unternehmen ist es unser Anspruch, nachhaltige, hochwertige Produkte zu

erstellen und dabei Ressourcen zu schonen. Vom Recycling bis zur Gewinnung von erneuerbaren Energien ist unser Unternehmen für die Zukunft bestens gerüstet.



Regenerative / nachhaltige Energie- und Wärmegewinnung durch Photovoltaik und Holzheizkraftwerk



Flexibler / hoch moderner Maschinenpark garantiert höchste Qualität.

Übersicht

04-11

Die Welt der Möglichkeiten

12-33

Farben und Ausführungen

12-13 Glasauswahl, ESG und VSG
14-15 ESG Basisgläser
16-23 Siebdrucke Satiniert, Schwarz
24-29 Lasermattierung
30-31 VSG Basisgläser
32-33 VSG Digitaldruck

34-43

Glas-Drehtüren

34-41 Maße, Beschläge
42-43 Lichtausschnitt – Gläser

44-59

Glas-Schiebetüren

44-53 Maße, Schienensysteme
54-57 Griffe, Zubehör
58-59 Glas-Trennwände

60-61

Schiebetüren Frame – Industrie-Look

62-63

Holz-Schiebetüren – Maße, Beschläge

64

Informationen und Pflegehinweise

TIPP

> Flexo in Action!

Erleben Sie die Entstehung unserer Raumsysteme. Einfach QR-Code scannen oder direkt auf www.flexo-raumsysteme.de schauen. Hier finden Sie außerdem weitere Informationen zu unseren Glastüren, Gleittür- und Innensystemen sowie dem Outdoor-Programm Glas im Garten.



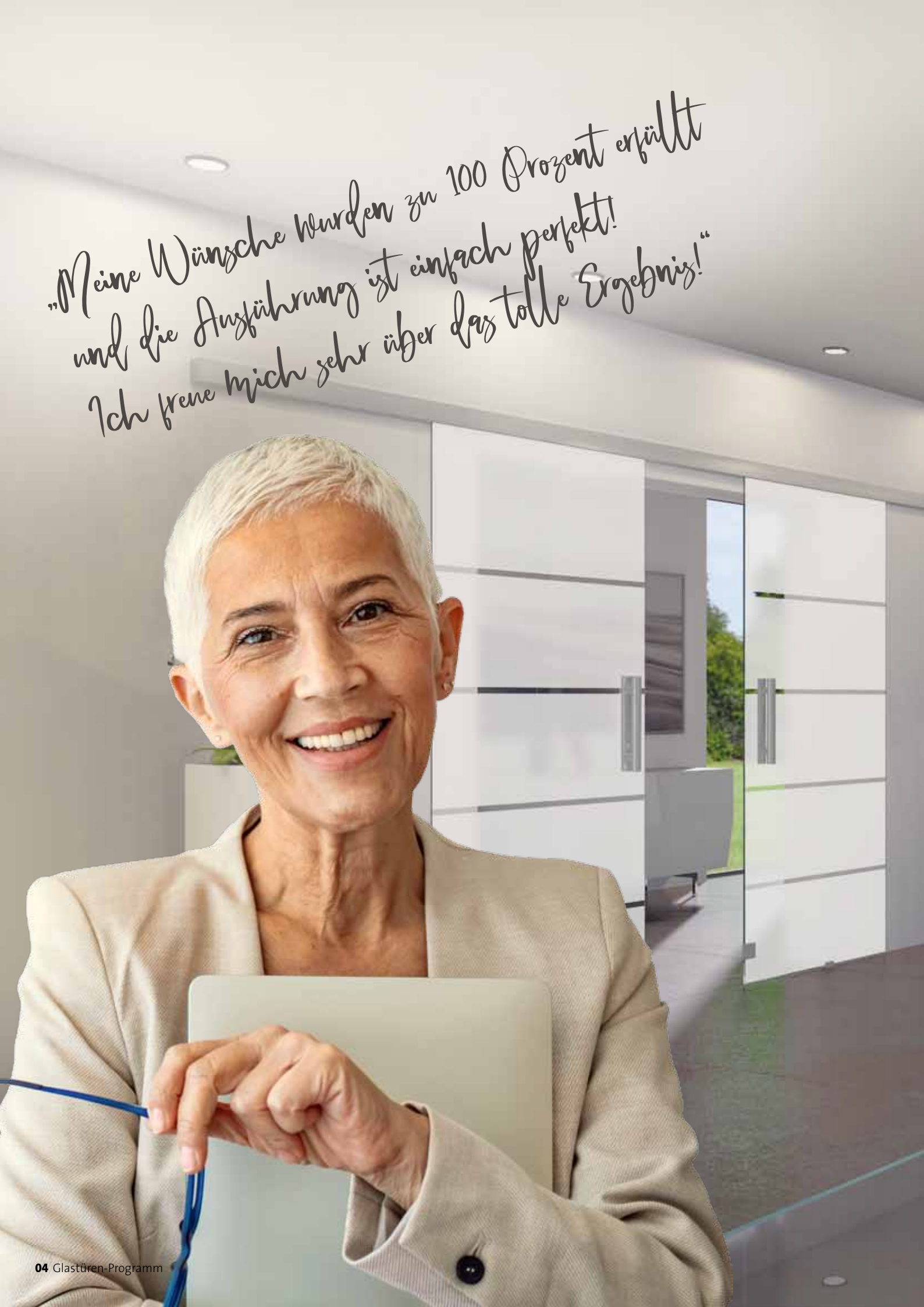

*„Meine Wünsche wurden zu 100 Prozent erfüllt
und die Ausführung ist einfach perfekt!
Ich freue mich sehr über das tolle Ergebnis!“*

Die Welt der Möglichkeiten

So einfach geht es:

1

Wählen Sie das Türsystem aus

Alle Glastüren sind als Dreh- oder Schiebetür möglich

2

Wählen Sie das Glas aus

Zahlreiche Gläser und exklusive Designs stehen zur Auswahl

3

Wählen Sie das Türmaß aus

Informationen ab Seite 34, Aufmaßblätter unter www.flexo-raumsysteme.de

*"Genau mein Stil. Topp verarbeitet und
genial gelöst. Ich bin sehr zufrieden!"*



Die Welt der Möglichkeiten

- Unsere hochwertigen Drehtüren eignen sich perfekt für den unkomplizierten Wechsel vorhandener Türen. Durch den Einsatz modernster Materialien und hochpräziser Fertigungstechnik tragen die Türen dazu bei, Ihr Zuhause noch stimmiger zu gestalten. Und das gibt einfach ein gutes Gefühl!



- Und übrigens: Die Glasauswahl ist einfach gigantisch!

*"Die Ausführung und Optik ist wirklich
beeindruckend. Das war die richtige
Entscheidung!"*



Die Welt der Möglichkeiten

> Vorteil Drehtür

Glas-Drehtüren sind das ideale Produkt, um den Raum offen und hell zu gestalten. Auch für Renovierer und Modernisierer, denn der Wechsel von einer herkömmlichen Zimmertür zu einer Glas-Drehtür ist einfach und geht schnell.

Die bestehenden Zargen brauchen nicht ausgetauscht zu werden. Mit den Beschlag-Sets ist die Aufhängung in allen gängigen Holz- sowie Stahlzargen gewährleistet.

Moderne Beschläge

Passend zur modernen Formensprache der Glas-Türblätter haben wir eine ganze Reihe von Drehtür-Beschlägen im delen Design zusammengestellt.



Hochwertige Qualität aus gebürstetem Edelstahl

Edel sind beide Varianten: Ob im Edelstahl-Look oder in schwarzer Optik – stilvoll unterstreichen sie in jedem Fall den Gesamteindruck.

„Sehr komfortabel aber vor allem unglaublich schön und edel. Wirklich ganz toll gemacht!“



Die Welt der Möglichkeiten

> Vorteil Schiebetür

Schiebetüren sind türschwellenfrei und werden beim Öffnen einfach platzsparend zur Seite geschoben – ideal für das barrierefreie Wohnen. Großer Komfort auch beim Öffnen und Schließen: Dieses geht mit einem Selbsteinzug vollkommen leicht, leise und schonend. Die OPAL Glas-Schiebetüren sind universell einsetzbar mit den vier unterschiedlichen Laufschiene IDEAL, EXCLUSIV, FINESSE und NOBEL.



IDEAL-Laufschiene · Höhe = 95 mm



EXCLUSIV / FINESSE-Laufschiene
Höhe = 65 mm



NOBEL-Laufschiene

Patente Technik

Die Griffe für die Schiebetüren werden einfach auf das Glas geklebt. Die Griffauswahl finden Sie auf den Seiten 54 und 55.

Glasauswahl ESG oder Verbund-Glas

› Wählen Sie zwischen Einscheiben- (ESG) und Verbund-Glas (VSG), mit Dekor, Motiv oder ohne, Klarglas, Strukturglas, farbiges Glas, mattiertes oder blickdichtes Glas. Jedes Glas ist als Dreh- oder Schiebetür in vielen Glassorten und Abmessungen möglich. Auf den nächsten Seiten finden Sie alle Möglichkeiten abgebildet.

ESG Einscheiben-Sicherheits-Glas

VSG Verbund-Glas

S Keramischer Siebdruck

✓ Lasermattierung

■ Farbiger Digitaldruck

› Maße und Dekorverlauf

Je nach Maß des Türblattes laufen Siebdruck- und Laser-Dekore aus bzw. weiter. Beim Digitaldruck werden die Motive proportional angepasst. Bitte informieren Sie sich vorab unter www.flexo-raumsysteme.de insbesondere bei Sondermaßen. Hier finden Sie unsere Dokumentationen.



› Große Glas-Auswahl

- › Exklusive Beschlag-Technik
- › Preisgünstige Standardmaße
- › Individuelle Sondermaße
- › Wunsch-Dekore möglich
- › Fertigung aus einer Hand
- › Sorgfältige Verarbeitung
- › Nachhaltige Produktion
- › Expresslieferzeiten

› Tipp: Expresslieferung



Unser Lagersortiment liefern wir auf Wunsch innerhalb von 3-5 Arbeitstagen in Ihren Fachmarkt oder direkt zu Ihnen nach Hause

> Was ist Einscheiben-Sicherheits-Glas (ESG)?

Einscheiben-Sicherheits-Glas (ESG) besteht aus **einer** speziell wärmebehandelten Scheibe. Dadurch hat es eine erhöhte Stoß- und Schlagfestigkeit im Vergleich zu normalem Flachglas. Bei Glasbruch entstehen nur kleine Bruchstücke. Dadurch entstehen weniger scharfe Splitter, was die Verletzungsgefahr im Vergleich zum normalen Flachglas erheblich reduziert.

- > 9 unterschiedliche ESG-Basisgläser
- > ESG mit zusätzlichem Siebdruck außen
- > ESG mit zusätzlicher Lasermattierung außen
- > Alle gängigen Standardformate
- > Individuelle Sondermaße möglich
- > Kanten geschliffen
- > Gewicht je qm Glas = ca. 20 kg

ESG-BASISGLÄSER

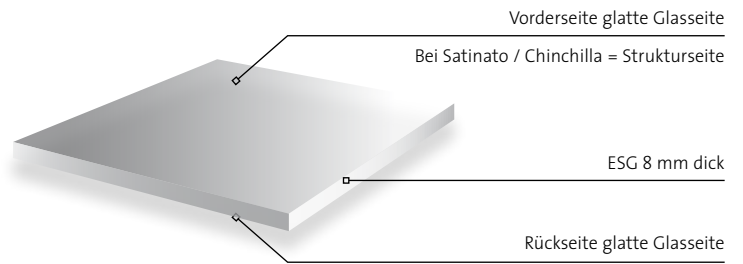

ESG MIT ZUSÄTZLICHEM SIEBDRUCK / LASERDEKOR

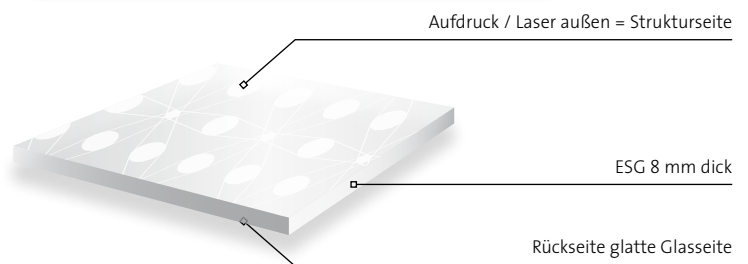

> Was ist Verbund-Glas (VSG)?

Verbund-Glas (VSG) verdankt seine Sicherheitseigenschaften einer reißfesten und zähen Folie zwischen **zwei** Glasscheiben. Im Falle eines Bruches werden Splitter festgehalten. Das bewirkt eine erhebliche Reduzierung der Verletzungsgefahr. Bei VSG ist der Aufdruck / das Motiv innen zwischen den Scheiben. Vorderseite und Rückseite haben eine glatte Glasseite.

- > Mit klarer, matter oder blickdichter VSG-Folie
- > VSG Klar mit zusätzlichem Siebdruck innen
- > VSG mit zusätzlichem Motiv innen
- > Alle gängigen Standardformate
- > Sondermaße möglich
- > Gewicht je qm Glas = ca. 20 kg

VSG-BASISGLÄSER

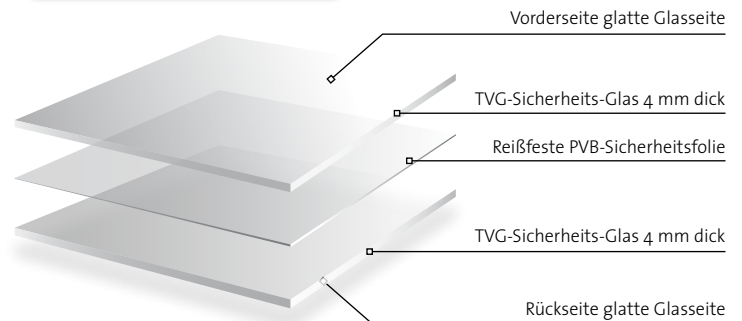

VSG MIT ZUSÄTZLICHEM SIEBDRUCK / MOTIV-DRUCK

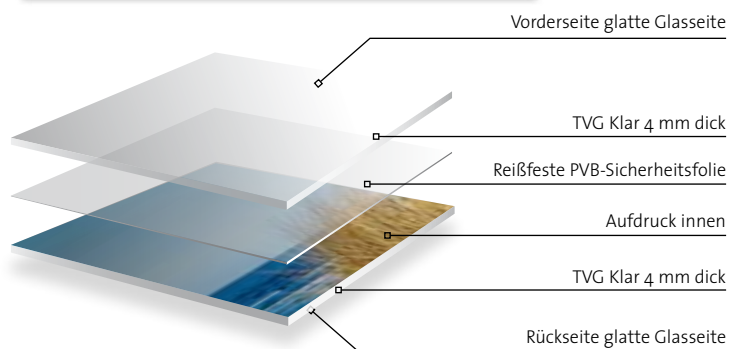



ESG-Basisgläser

- › Hier zeigen wir Ihnen unser Sortiment an Einscheiben-Sicherheits-Gläsern in der reinen puristischen Form. Neun Glassorten stehen zur Auswahl. Wählen Sie nach persönlichem Geschmack Glastüren mit mehr oder weniger Durchsicht. Alle Gläser sind im Standard- und Sondermaß erhältlich.

KLARGLAS



00/01
Klarglas Cristallobest seller

SATINATO



11/01
Glas Satinatobest seller

STRUKTURGLAS



45/01
Chinchilla*

TRANSLUZENT GEFÄRBTE GLÄSER



44/01
Graubest seller



44/02
Bronze



00/02
Weißglas Cristallobest seller



11/02
Weißglas Satinato



44/03
Anthrazit



44/04
Blau

› Tipp: Der klare Unterschied

Neben dem normalen Klarglas und Satinato können Sie auch ein besonders klares und helles Weißglas für Klarglas und Satinato auswählen. Mit Weißglas kommen durchscheinende Farben neutraler zur Wirkung. Dieses wird besonders bei Weißtönen und an den geschliffenen Glaskanten deutlich.





Siebdruck Satiniert

➤ In unserer Glasfabrik veredeln wir Klarglas im hochwertigen keramischen Siebdruckverfahren. Zahlreiche Dekore im Farbton Satiniert mit klaren geometrischen Formen bis zu verspielten Fantasie-Designs sind lieferbar.

Bei Einscheiben-Sicherheits-Glas erfolgt der Druck auf eine Scheibenseite, die andere Seite bleibt unbedruckt. Bei Verbund-Glas liegt der Druck zwischen den Scheiben, beide Seiten haben die typische glatte Glasoberfläche.



S 36/84
Completo



S 36/81
Traverso



S 36/83
Traverso



S 36/05
Traverso



S 36/06
Traverso



S 36/15
Traverso

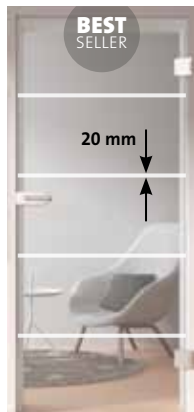

S 36/16
Traverso



S 36/38
Traverso



S 36/39
Traverso



S 36/35
Fantasia



S 36/18
Graffiti



S 36/31
Fantasia



S 36/32
Fantasia



S 36/34
Fantasia

Siebdruck Satiniert: Das Schöne

- › Im ESG-Ofen verschmilzt die Farbe dauerhaft mit dem Glas. Dadurch wird diese widerstandsfähiger gegen Verschmutzungen und Kratzer im Vergleich zu sandgestrahltem Glas. Jedes Dekor ist als Glas-Dreh- und Schiebetür möglich.





NEU



Black Collection: Siebdruck Schwarz auf Klarglas

- › Hier präsentieren wir Ihnen unsere neuen Klarglastüren bedruckt in der Trendfarbe Schwarz. Die kraftvollen Dekore bieten ganz neue Designmöglichkeiten für das moderne Wohnen. Passend dazu erhalten Sie Drehtür- und Schiebetürbeschläge im akzentvollen, matten Schwarz.



S 76/20
Karree



S 76/06
Traverso



S 76/83
Traverso



S 76/31
Fantasia

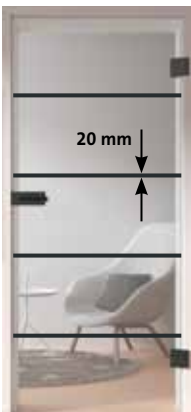

S 76/16
Traverso



S 76/34
Fantasia

- › Die passende Laufschiene in Matt Schwarz
Info ab Seite 46



- › Die passenden Griffe in Matt Schwarz
Info Seite 54



NEU

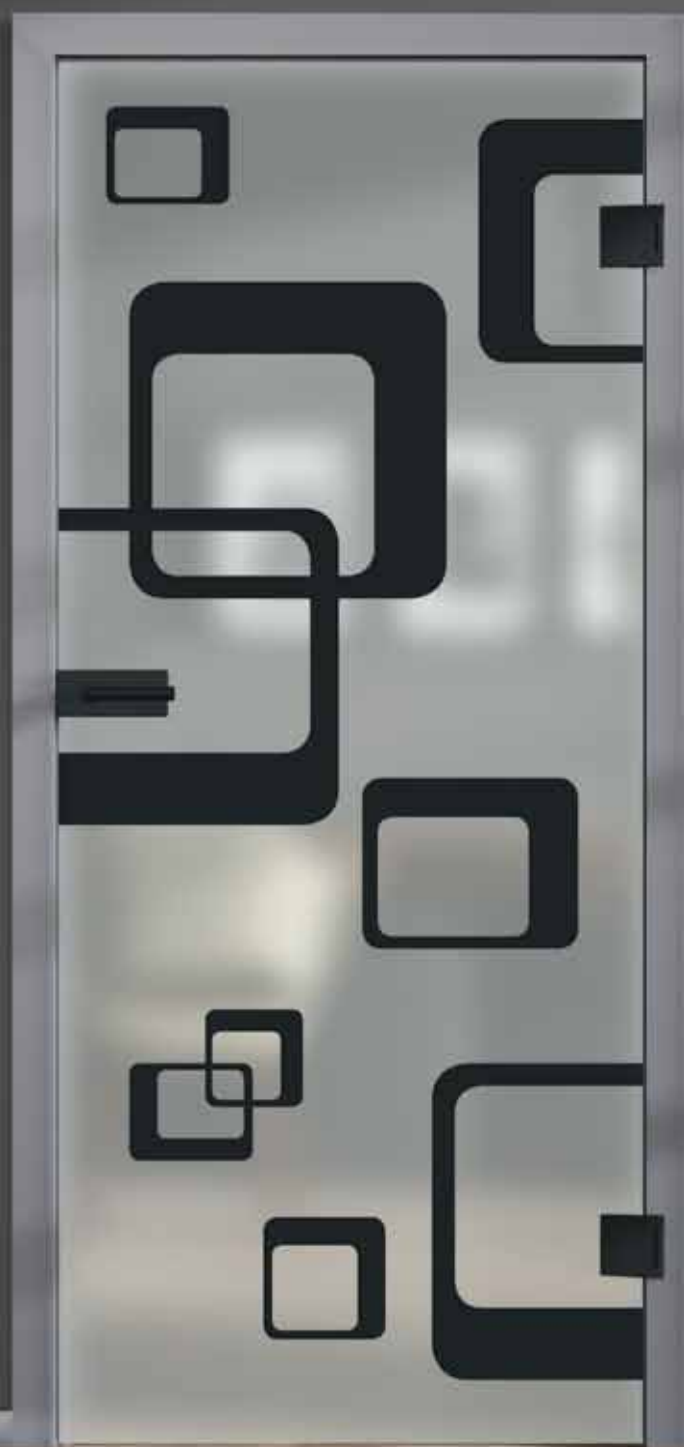

Black Collection: Siebdruck Schwarz auf Satinato

- › Einen besonderen Reiz strahlen die sechs Dekor-Varianten gedruckt auf unserem Satinato-Basisglas aus. Die schwarzen Flächen sind deckend aufgedruckt. Bei den unbedruckten Flächen können Schattierungen und Lichtreflexe matt durchscheinen. Ein fantastischer Kontrast.



S 76/20
Karree



S 76/16
Traverso



S 76/06
Traverso



S 76/83
Traverso

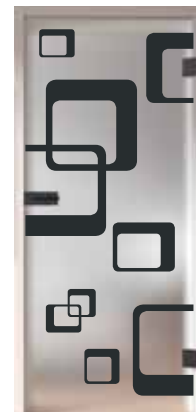

S 76/31
Fantasia



S 76/34
Fantasia

- › Die passenden Drehtür-Beschläge in Matt Schwarz
Info Seite 38

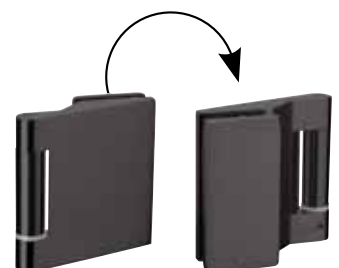



Lasermattierung – feinste Linien und Details

- > Jedes einzelne Laser-Dekor wurde exklusiv für flexo entworfen und ist auf fünf unterschiedlichen ESG-Basisgläsern als Dreh- oder Schiebetür möglich: Klar- und Weißglas Cristallo, Glas und Weißglas Satinato, gefärbtes Glas Grau. Wie viele Blicke Sie zulassen möchten, entscheiden Sie ganz alleine. Mit Klarglas erzielen Sie Transparenz und Großzügigkeit. Die mattierten Satinato-Gläser lassen nur Schattierungen und Lichtreflexe leicht durchscheinen.



L 56/61
Floreale



L 56/62
Linea



L 56/63
Rombo



L 56/64
Sole



L 56/65
Spirale



L 56/66
Moire

GLAS-DREHTÜREN / GLAS-SCHIEBETÜREN MIT LASERMATTIERUNG Im Standard- und Sondermaß



L 56/21
Quadro



L 56/36
Quadro



L 56/27
Ola



L 56/29
Circolo



L 56/06
Linea *

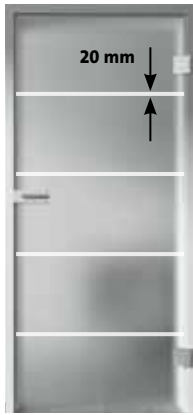

L 56/16
Linea *



L 56/39
Linea *



L 56/67
Favo

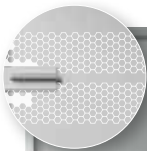

L 56/68
Spirale

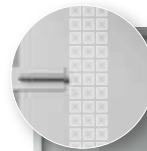







L 56/69
Rombo



L 56/70
Linea



L 56/71
Linea



L 56/14
Linea



L 56/44
Linea



L 56/25
Linea

> Tipp – Ihr Wunsch-Dekor

Machen Sie Ihre Glastür zu einem individuellem Blickfang – zum Beispiel mit Logos oder Beschriftungen exakt nach Ihren Vorstellungen. Ideal auch für Gewerbe und Handel oder als Orientierungssystem z.B. in Arztpraxen.

Ihre gelieferte Datei* bereiten wir für den Laser vor und lasern die Vorlage dann auf das gewünschte Glas.

Wir beraten Sie gerne.



L 56/00
Wunsch-Dekor

* Hinweise zur Datenanlieferung auf www.flexo-raumsysteme.de



Verbund-Glas Basisgläser

- Die VSG-Basisgläser werden aus zwei 4 mm dicken Spezialgläsern und einer innenliegenden hochwertigen Sicherheitsfolie gefertigt. Bei Glasbruch haften die Bruchstücke an der Folie. Die Folie gibt es in klaren, matten und blickdichten Varianten. Beide Glasseiten besitzen die typische glatte Glasoberfläche, dieses erleichtert die Glasreinigung.

FOLIE KLAR



09/02
Cristallo

FOLIEN MATT



10/01
Grünweiß



10/02
Superweiß

FOLIEN BLICKDICHT

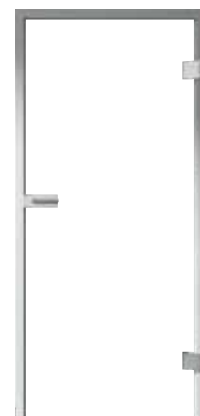

43/01
Extraweiß



43/02
Schwarz

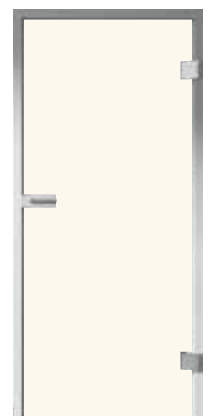

43/03
Cremeweiß

Tip

Glastüren mit blickdichten Folien sind das ideale Produkt für Bad und WC.

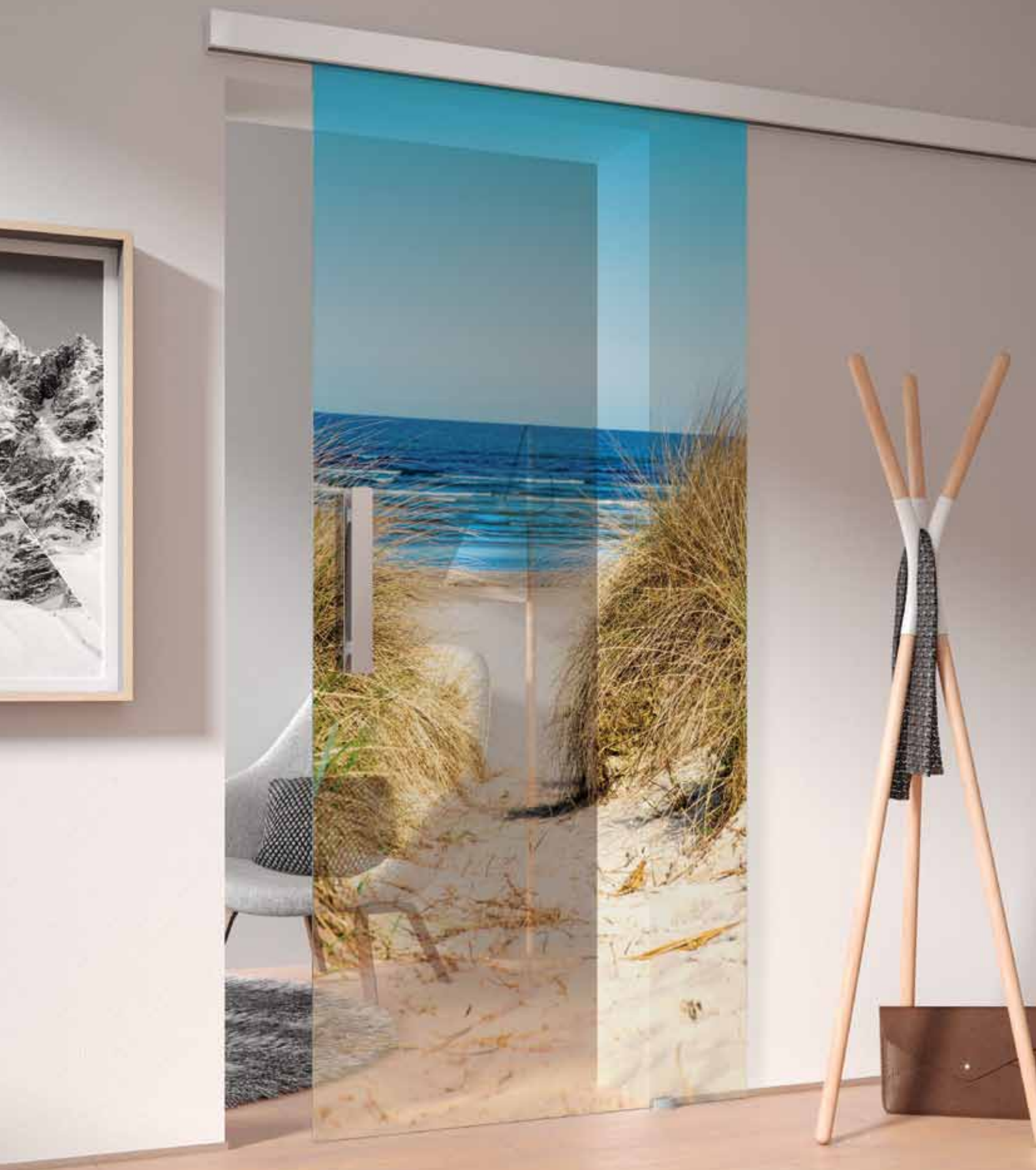

Verbund-Glas Digitaler Motivdruck

- Das Motiv wird in vielen kleinen lichtechten Farbpunkten auf das Glas übertragen – es entsteht eine exzellente Brillanz. Die bedruckte Scheibe wird mit einer zweiten Scheibe zu einem Verbund-Glas laminiert. Dekore oder Motive sind bei VSG immer innenliegend aufgedruckt und somit perfekt geschützt.

ÜBERSICHT MOTIVE



D 42/01
Wald



D 42/03
Bambus



D 42/05
Wasser



D 42/07
Wasserfall



D 42/04
Steg



D 42/08
Strand

Tip

Jedes Motiv ist in drei unterschiedlichen Varianten möglich. Beim Einsatz einer klaren VSG-Folie (1) scheint der Raumhintergrund durch. Bei den beiden Varianten mit der extraweißen blickdichten Folie (2, 3) ist die Durchsicht in den anderen Raum nicht möglich.



Variante 1 - Durchsichtig
Mit klarer VSG-Folie ist das Bildmotiv von beiden Seiten sichtbar

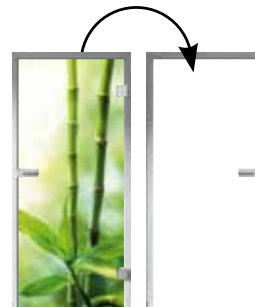

Variante 2 - Blickdicht
Die Rückseite der Tür ist weiß.



Variante 3 - Blickdicht
Motiv beidseitig, es können zwei unterschiedliche Motive ausgewählt werden

Brillant Glas-Drehtüren



GLAS-TÜRBLÄTTER ALS DREHTÜR

- Einscheiben-Sicherheits-Glas (ESG), Glas 8 mm dick
- Gefertigt nach EN DIN 12150-1 in Vreden
- Verbund-Glas (VSG), Glas 2 x 4 mm dick plus Sicherheitsfolie
- 3 Standard-Breiten = 709 / 834 / 959 mm, 2 Höhen = 1972 / 2097 mm
- Optimal als Zimmertür-Ersatz mit entsprechenden Türblatt-Nennmaßen
- Bei allen Standardzargen aus Holz oder Stahl einsetzbar
- Tür-Anschlag links oder rechts
- Mitte Schloßkasten ab Unterkante Türblatt = 1068 mm
- Die Dekore sind auf die Position des Schloßkastens abgestimmt
- Alle Türblätter sind auch im Sondermaß lieferbar

ZWEIFLÜGELIGE GLAS-DREHTÜRANLAGEN

- Links oder rechts ein Gehflügel mit Schlosskasten und Drücker
- Links oder rechts ein Bedarfsflügel mit Gegenkasten ohne Drücker sowie Feststeller und Türschnapper

GLASBOHRUNGEN

- Standardbohrungen: Schlosskasten Studio-Norm, Bänder Office-Norm
- Sonderbohrungen sind möglich, bitte im Bestellblatt angeben
- Bitte beachten Sie: Wenn Sie die Glastür an einer bestehenden Zarge mit nicht austauschbaren zweiteiligen Bändern montieren möchten, muss das Türblatt im Bereich der Bänder in der Studio-Norm für entsprechende Bänder gebohrt werden. Dieses ist z.B. sehr oft bei Stahlzargen mit geschweißten Bändern der Fall.

Standardbohrungen:

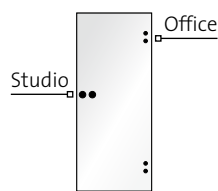

Sonderbohrungen:

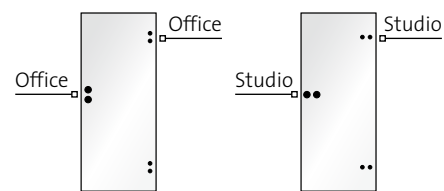

DIN-RICHTUNG / STRUKTURESEITE

Bei ESG-Gläsern

- Klarglas und gefärbte Gläser sind universell für DIN rechts und links verwendbar
- Strukturglas, satinierte Gläser, Gläser mit Dekor: Die Strukturseite (Aufdruck/Mattierung) liegt auf der Vorderseite = Bandseite, die unbedruckte Glasseite liegt auf der Rückseite, zeigt zur Zarge. Bitte die DIN-Richtung bei der Bestellung angeben.

Bei Verbund-Gläsern

- Gläser mit klarer, satinierter oder blickdichter Folie sind universell für DIN rechts und links verwendbar
- Gläser mit innenliegendem Dekor oder Motiv: Das Türblatt ist in der Regel universell für DIN rechts und links verwendbar.

Anschlag DIN Links

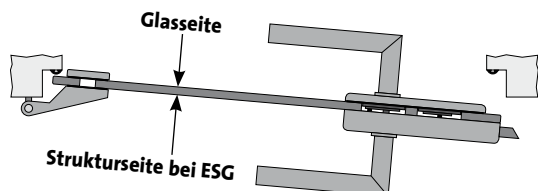

Anschlag DIN Rechts

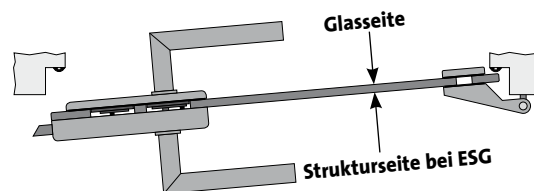

› Standardmaße

3 Standard-Breiten = 709 / 834 / 959 mm

2 Standard-Höhen = 1972 / 2097 mm

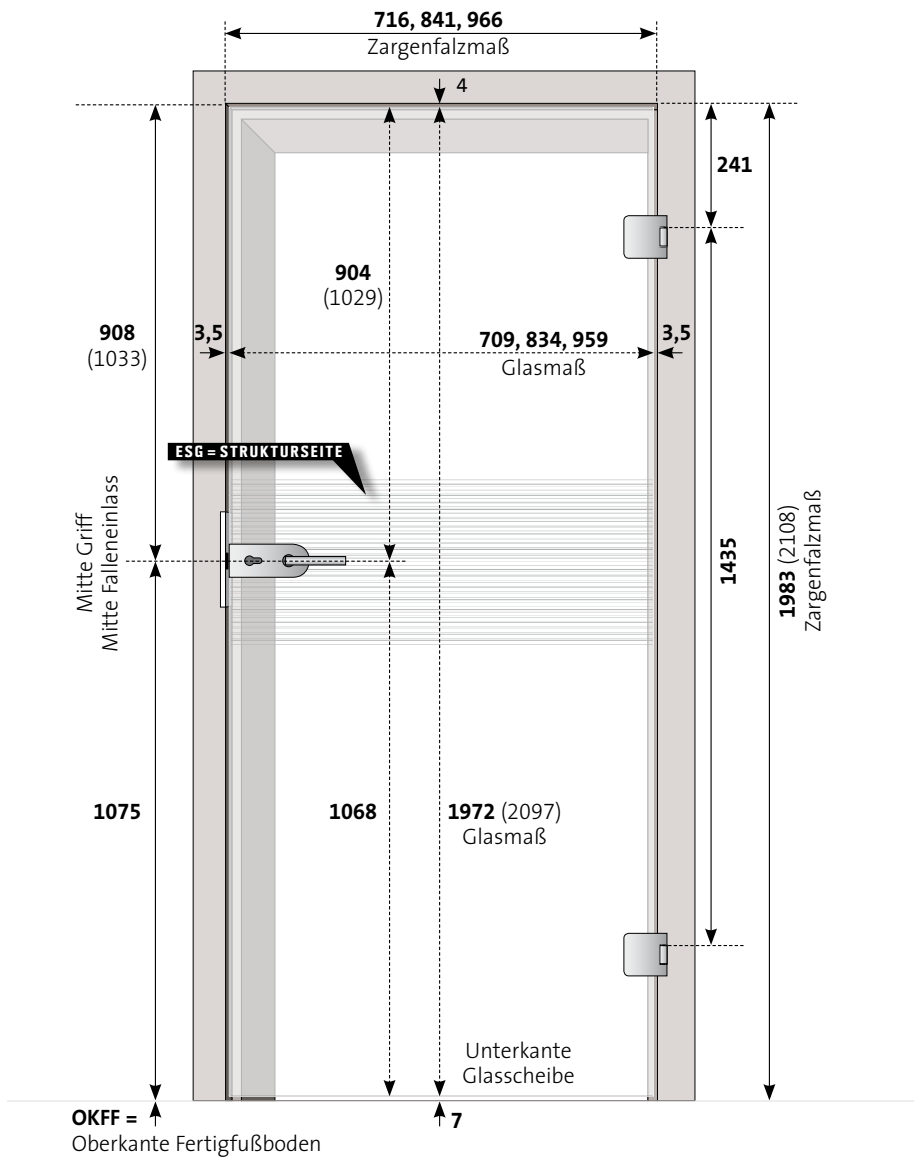

› Sondermaße

Breite bis maximal 1200 mm

Höhe bis maximal 2600 mm

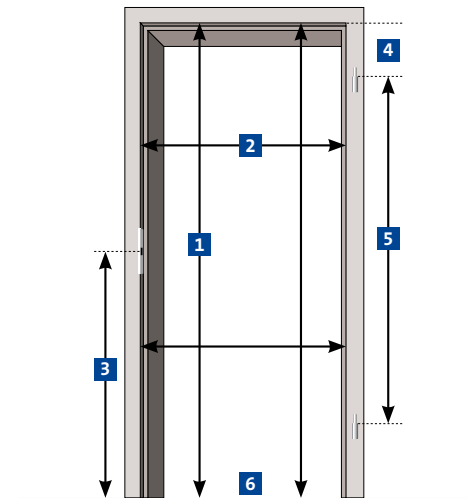

So ermitteln Sie die richtigen Maße für eine Glas-Drehtür im Sondermaß:

1. Messen Sie die Höhe an mehreren Punkten ab Oberkante des fertigen Fußbodens bis zur Unterkante der Zargenfalz.
2. Messen Sie die Breite an mehreren Punkten von Kante Zargenfalz zur Kante Zargenfalz. Die schmalste Stelle ist relevant.
3. Messen Sie ab Oberkante des fertigen Fußbodens bis zur Mitte des Falleneinlasses.
4. Messen Sie den Abstand von der Unterkante der oberen Zargenfalz bis zur ersten Bandbezugslinie.
5. Messen Sie den Abstand von der ersten Bandbezugslinie zur zweiten Bandbezugslinie.
6. Prüfen Sie mit einer Wasserwaage den Boden im Schwenkbereich der Tür auf Unebenheiten. Glastüren sind nachträglich nicht kürzbar.

Hinweis:

Aufmaß- und Bestellformulare unter www.flexo-raumsysteme.de

BANDBEZUGSLINIEN DIN 18268

A Erste Bandbezugslinie = 241 (Norm)

B Zweite Bandbezugslinie = 1435 (Norm)

Holzarge/Holz-Türblatt

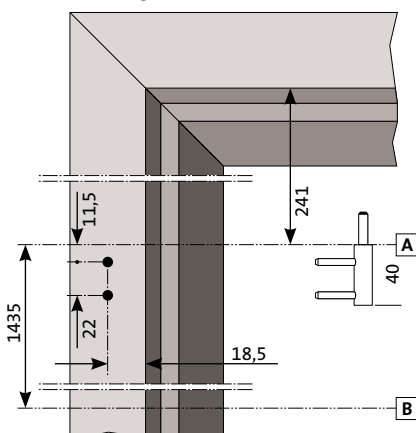

Stahlzarge/Holz-Türblatt

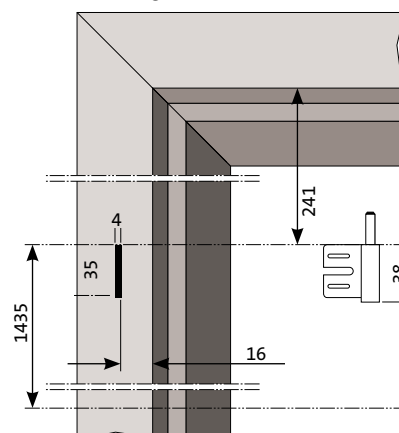

Holzarge/Glas-Türblatt

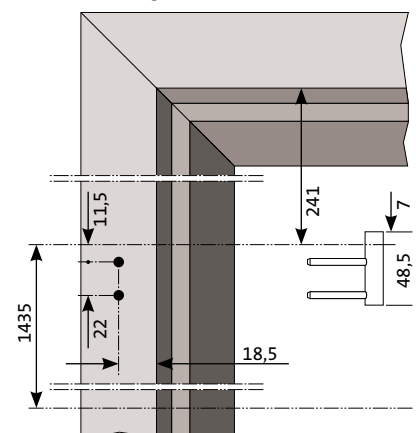

Alle Maßangaben in mm

Alles im Griff

- Passend zur modernen Formensprache der Glas-Türblätter haben wir eine ganze Reihe von Drehtür-Beschlägen im edlen Design zusammengestellt. Alle Beschläge sind mit perfekter technischer Präzision gefertigt, die vorherrschenden Oberflächen sind Edelstahl gebürstet, Chrom und Varianten mit schwarzer Pulverbeschichtung. Für die unterschiedlichen Raumsituationen bieten wir Ihnen Komplett-Sets und ein umfangreiches Zubehör-Programm an.

Der gerundete Schlosskasten Circolare:

Hier zeigen wir Ihnen den für Profilzylinder vorbereiteten Schlosskasten in Kombination mit dem Drückerpaar Trenta. Für Bad und WC sind passende WC-Zylinder einsetzbar.



Die gerundeten Bänder Circolare:

Die dreiteiligen Bänder in der hochwertigen Office-Norm gewährleisten eine sichere und präzise Aufhängung der Glas-Türblätter an allen gängigen Holz- und Stahlzargen. Zwei Bänder inklusive der Bandmitteile sind in den Beschlag-Sets enthalten.

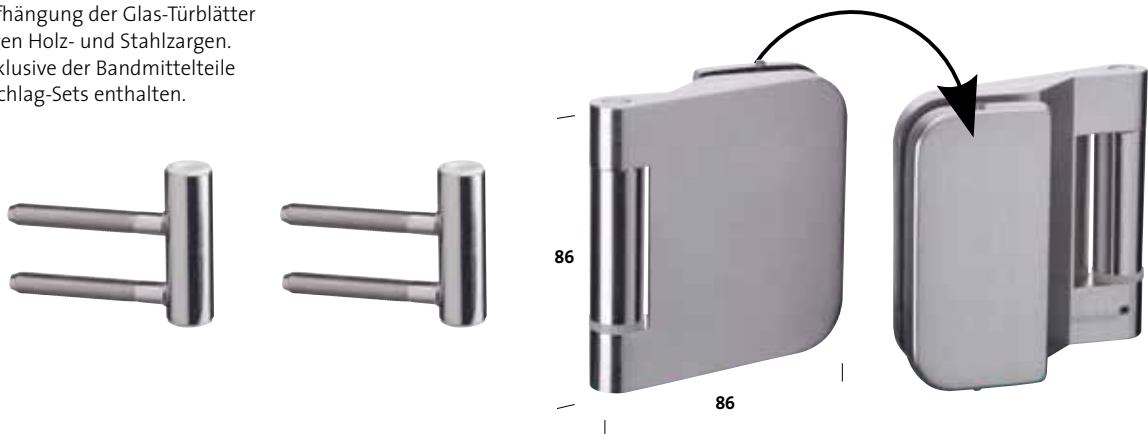

Bänder in der Office-Norm / Aufhängung Türblatt

Die dreiteiligen Bänder sind breiter und stabiler als Studio-Bänder. Die beiden Bohrlöcher je Band sind übereinander angeordnet. Dadurch wird ein Absenken des schweren Türblattes sicher verhindert. Bei Montage der Glastür an einer bestehenden Zarge mit zweiteiligen Studio-Bändern, ist der Austausch zu Office-Bändern ganz einfach.

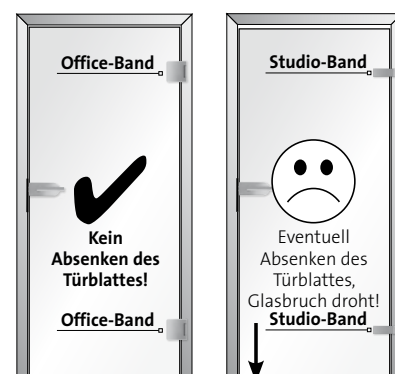

Beschlag-Sets Circolare

Im Beschlag-Set Circolare enthalten:

- > 1 Schlosskasten Circolare in der Studio-Norm
- > Lieferbare Schließvarianten: UV Unverschießbar, PZ vorgerichtet, BB Buntbart
- > 1 Drückerpaar, fünf unterschiedliche Griffformen stehen zur Auswahl
- > 2 Bänder Circolare
- > 2 Bandmitteleile für Holzzargen



Circolare Uno UV
Edelstahl gebürstet
99001



Circolare Uno PZ *
Edelstahl gebürstet
99002



Circolare Uno BB
Edelstahl gebürstet
99005



Circolare Due UV
Edelstahl gebürstet
99006



Circolare Due PZ *
Edelstahl gebürstet
99007



Circolare Due BB
Edelstahl gebürstet
99010



Circolare Venti UV
Edelstahl gebürstet / Chrom
99036



Circolare Venti PZ *
Edelstahl gebürstet / Chrom
99037



Circolare Venti BB
Edelstahl gebürstet / Chrom
99038



Circolare Trenta UV
Edelstahl gebürstet / Chrom
99039



Circolare Trenta PZ *
Edelstahl gebürstet / Chrom
99040



Circolare Trenta BB
Edelstahl gebürstet / Chrom
99041



Circolare Quaranta UV
Edelstahl gebürstet / Chrom
99042



Circolare Quaranta PZ *
Edelstahl gebürstet / Chrom
99043



Circolare Quaranta BB
Edelstahl gebürstet / Chrom
99044



Beschlag-Set Circolare für Bedarfsflügel zweiflügelige Türanlage

1 Gegenkasten Circolare, 2 Bänder Circolare, 2 Bandmitteleile Holzzarge, 1 Feststeller, 1 Türschnapper
99056

* Info: Profilzylinder 20-30 ist passend

Beschlag-Sets Angolare

Im Beschlag-Set Angolare enthalten:

- > 1 Schlosskasten Angolare in der Studio-Norm
- > Lieferbare Schließvarianten: UV Unverschießbar, PZ vorgeichtet, BB Buntbart
- > 1 Drückerpaar, drei unterschiedliche Griffformen stehen zur Auswahl
- > 2 Bänder Angolare
- > 2 Bandmittelteile für Holzzargen

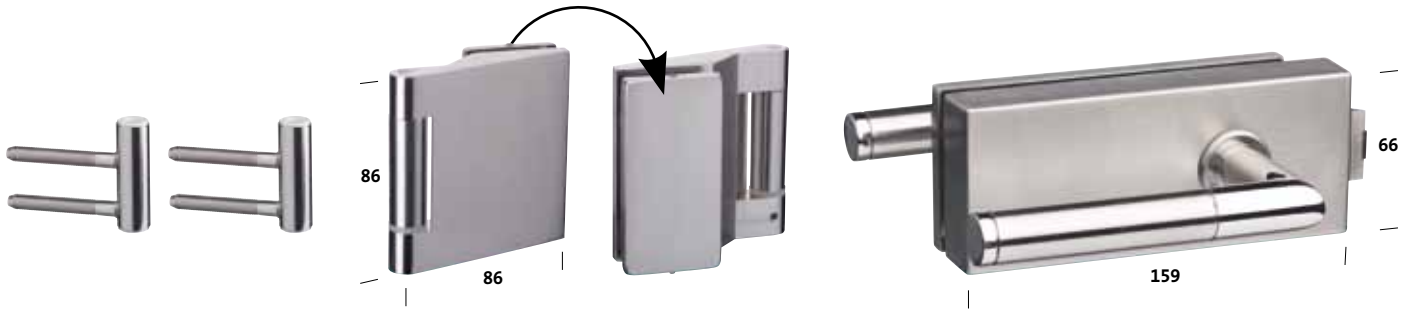

Angolare Uno UV
Edelstahl gebürstet
99011



Angolare Uno PZ *
Edelstahl gebürstet
99012



Angolare Uno BB
Edelstahl gebürstet
99015



Angolare Trenta UV
Edelstahl gebürstet / Chrom
99045



Angolare Trenta PZ *
Edelstahl gebürstet / Chrom
99046



Angolare Trenta BB
Edelstahl gebürstet / Chrom
99048



Angolare Quaranta UV
Edelstahl gebürstet / Chrom
99049



Angolare Quaranta PZ *
Edelstahl gebürstet / Chrom
99050



Angolare Quaranta BB
Edelstahl gebürstet / Chrom
99051



Beschlag-Set Angolare für Bedarfsflügel zweiflügelige Türanlage

1 Gegenkasten Angolare, 2 Bänder Angolare, 2 Bandmittelteile Holzzarge, 1 Feststeller, 1 Türschnapper
99057



Angolare Uno UV
Pulverbeschichtung Matt Schwarz
99120



Angolare Uno PZ *
Pulverbeschichtung Matt Schwarz
99122

Nützliches Zubehör

Info zusätzliches Band

Bei einer Türhöhe ab 2098 mm wird laut DIN zur stabilen Aufhängung des Türblattes ein **drittes** Band erforderlich.

Für die Beschläge Circolare und Angolare finden Sie hier die passenden zusätzlichen Bänder inklusive 1 Bandmittelteil für Holz



1 zusätzliches Band Circolare
Edelstahl-Optik
99200



1 zusätzliches Band Angolare
Edelstahl-Optik
99201



1 zusätzliches Band Angolare
Matt Schwarz
99117



Bandmittelteile für Stahlzarge
Passend für Circolare und Angolare,
2 Stück im Set / 99033



Bänderpaar Studio RUND
Edelstahl-Optik
99412



Bänderpaar Studio ECKIG
Edelstahl-Optik
99425



WC-Zylinder für nach innen öffnende Tür
Einsetzbar in Schlosskasten PZ,
WC-Zylinder an Schlossseite
99034



WC-Zylinder für nach außen öffnende Tür
Einsetzbar in Schlosskasten PZ,
WC-Zylinder an Schlossgegensseite
99035



Profilzylinder 20-30
Edelstahl gebürstet, einsetzbar
in Schlosskasten PZ, inklusive Schlüssel
99062

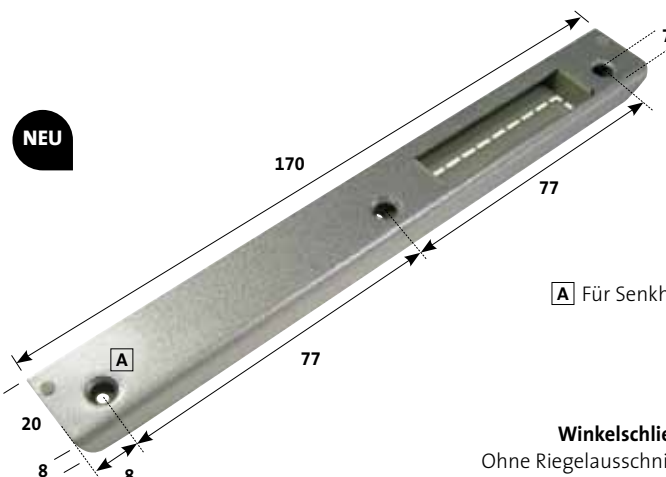
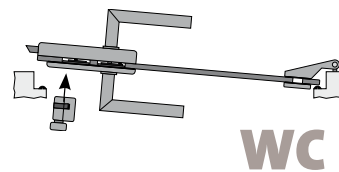
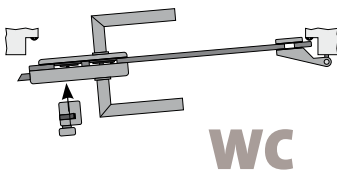

Winkelschließblech abgerundet
Ohne Riegelausschnitt, Silber lackiert, DIN Links
99427

Winkelschließblech abgerundet
Ohne Riegelausschnitt, Silber lackiert, DIN Rechts
99428

Ergänzungsteile

› Neu in unserem Programm haben wir hochwertige Drehtür-Beschlagsysteme für den Objektbereich. Die Office-Schlosskästen verfügen über eine Flüsterfalle und Spezialbeschichtungen der mechanischen Bauteile zur Minimierung von mechanischen Geräuschen. Bitte beachten Sie: Für die Office-Schlosskästen wird eine Office-Glasbohrung benötigt. Wählen Sie zu den Office-Schlosskästen die passenden Drücker- und Bänderpaare.

› Circolare Office

NEU



Circolare Office PZ*
Edelstahl gebürstet
DIN Links 99406
DIN Rechts 99407



Circolare Office UV
Edelstahl gebürstet
DIN Links 99408
DIN Rechts 99409



Circolare Office Gegenkasten
Edelstahl gebürstet
DIN Links 99410
DIN Rechts 99411



Bänderpaar Circolare
Edelstahl-Optik
99030



Bedarfsflügel-Set zweiflügelige Türanlage
1 Feststeller, 1 Türschnapper
99426

› Drückerpaare

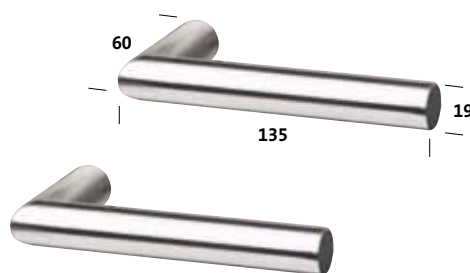

Drückerpaar Uno
Edelstahl gebürstet
99016

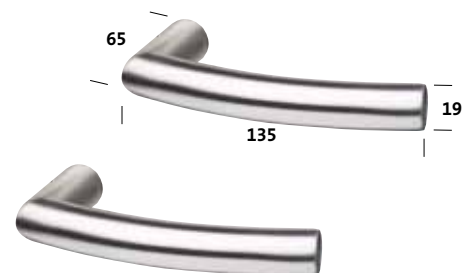

Drückerpaar Due
Edelstahl gebürstet
99017

> Office-Glasbohrungen

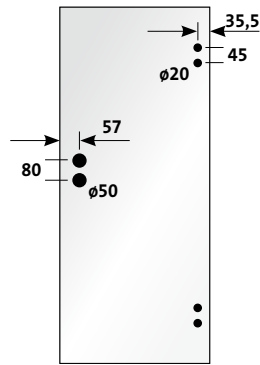

> Angolare Office **NEU**



Angolare Office PZ *
Edelstahl gebürstet
DIN Links 99400
DIN Rechts 99401



Angolare Office UV
Edelstahl gebürstet
DIN Links 99402
DIN Rechts 99403



Angolare Office Gegenkasten
Edelstahl gebürstet
DIN Links 99404
DIN Rechts 99405



Bänderpaar Angolare
Edelstahl-Optik

99031



Bedarfsflügel-Set zweiflügelige Türanlage
1 Feststeller, 1 Türschnapper

99426

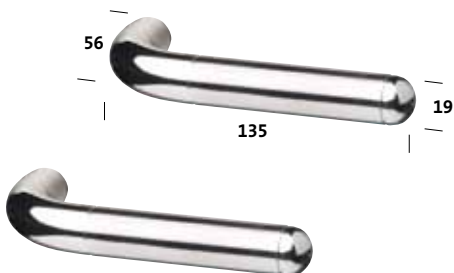

Drückerpaar Venti
Nickel matt / Chrom
99059

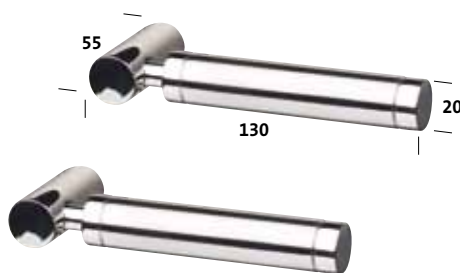

Drückerpaar Trenta
Nickel matt / Chrom
99060

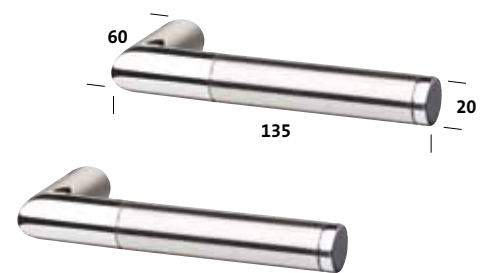

Drückerpaar Quaranta
Nickel matt / Chrom
99061



Glas-Einsatz für Zimmertüren

- › Klassische Holztüren mit Glas-Einsatz als Lichtausschnitt sind seit langem Standard und verschaffen den Räumen mehr Transparenz und Helligkeit. Hier finden Sie eine ganze Palette an unterschiedlichen Gläsern für den Lichtausschnitt in allen gängigen Standardmaßen und natürlich auch individuell gefertigt auf Maß.

KLARGLAS



00/01
Klarglas Cristallo



00/02
Weißglas Cristallo

SATINATO



11/01
Glas Satinato



11/02
Weißglas Satinato

STRUKTURGLAS



45/01
Chinchilla



45/02
Mastercarre Weiß



45/03
Silvit Weiß

› Tipp: Der klare Unterschied

Neben dem normalen Klarglas und Satinato können Sie auch ein besonders klares und helles Weißglas für Klarglas und Satinato auswählen. Mit Weißglas kommen durchscheinende Farben neutraler zur Wirkung. Dieses wird besonders bei Weißtönen und an den geschliffenen Glaskanten deutlich.



Opal Glas-Schiebetüren



GLAS-TÜRBLÄTTER ALS SCHIEBETÜR

- Einscheiben-Sicherheits-Glas (ESG), Glas 8 mm dick
- Gefertigt nach EN DIN 12150-1 in Vreden
- Verbund-Glas (VSG), Glas 2 x 4 mm dick plus Sicherheitsfolie
- Standard-Breite = 940 mm, Standard-Höhe = 2060 mm
- Standardmaß optimal für eine Rohbauöffnung von 885 x 2010 mm
Hinweis: Rohbau 885 mm lichte Breite (Bauezeichnung); verputzte Öffnung lichte Breite ca. 875 mm
- Alle Türblätter sind auch im Sondermaß lieferbar, Aufmaß- und Bestellformulare finden Sie auf unserer Internetseite

ZWEIFLÜGELIGE TÜRANLAGE

- Mit den Beschlägen EXCLUSIV, FINESSÉ und NOBEL möglich
- Damit die Gläser nicht zusammenstoßen, werden auf jedem Türblatt Stopper montiert. Diese sind im Lieferumfang der Schienenbeschläge enthalten.
- Wir empfehlen bei EXCLUSIV und FINESSÉ den Einsatz von Selbsteinzügen
- Geschlossen ist zwischen den Türblättern ein Abstand von ca. 5 mm

GLASBOHRUNGEN

- Glas-Türblätter **ohne** Bohrungen
- Spannbacken werden geklemmt
- Griffe werden aufgeklebt

MONTAGE VOR BESTEHENDER ZARGE

- Dank der komfortablen Montage sind Schiebetürsysteme das ideale Produkt für Renovierer und Modernisierer
- Einfach die alte Zimmertür aushängen und die Laufschiene über der Türzarge an der Wand montieren
- Achten Sie auf den maximalen Wandabstand der Schiebetürsysteme
- Sollte dieser für eine Montage der Laufschiene über der Zarge nicht ausreichen, nutzen Sie das entsprechende Zubehör zur Vergrößerung des Wandabstandes. Informationen auf Seite 46 bis 53
- Bitte beim Einsatz der Griffe die genauen Maße beachten



BESCHLÄGE / LAUSCHIENEN

- 4 unterschiedliche Laufschienen sind im Programm: IDEAL, EXCLUSIV, FINESSE und NOBEL
- Eigenfertigung IDEAL, EXCLUSIV und FINESSE: Die von uns entwickelten Profile und Spannbacken werden im Vredener Werk mit den CNC-Fräsmaschinen gefertigt
- Jedes Glas-Türblatt ist universell für die 4 Laufschienen einsetzbar
- Tür-Anschlag links oder rechts
- Unten wird das Türblatt in einer Bodenführung gehalten

WAHL DES GRIFFES

- **Griffmuschel-Paare:** Im Paket finden Sie zwei Griffmuscheln für die beidseitige Montage. Die Griffe können beim Öffnen aufgrund der geringen Aufbauhöhe bis vor die Wand geschoben werden (bei Montage vor einer Zarge eventuell nicht). Sie können die komplette Durchgangsbreite nutzen.
- **Griffleiste:** Wird die Griffleiste rückseitig zur Wand montiert, lässt sich der Griff beim Öffnen in der Regel bis vor die Wand schieben.
- **Griffstange:** Wird die Griffstange zur Wand montiert, lässt sich der Griff beim Öffnen aufgrund der großen Aufbauhöhe nicht vor die Wand schieben. Die Durchgangsbreite verringert sich um ca. 100 mm

AUTOMATISCHER SELBSTEINZUG

- Komfort-Plus für IDEAL, EXCLUSIV und FINESSE zum Einbau in der Laufschiene
- Ein kleiner Schubs genügt und schon bewegt sich die Schiebetür automatisch in die gewünschte Endposition
- Ein nachträglicher Einbau ist möglich

PERFEKTE DECKENMONTAGE MIT EXCLUSIV UND FINESSE

- Für alle einbahnigen Einbausituationen
- Laufschiene wird mit Bohrungen für Deckenmontage versehen
- Einhängen des Türblattes von unten in die Laufschiene
- Alle Feinjustierungen werden von unten vorgenommen

DIN-RICHTUNG

- ESG und VSG: In der Regel sind die Gläser universell für DIN Links und DIN Rechts verwendbar
- Einflügelige Türanlage / DIN Links: Tür öffnet nach links
- Einflügelige Türanlage / DIN Rechts: Tür öffnet nach rechts

GESAMTHÖHE TÜRANLAGE

- Je nach Wahl der Laufschiene ist die Gesamthöhe unterschiedlich, siehe Maßangaben Seite 46 bis 53
- Maximale Höhe des Glas-Türblattes: 2600 mm

GESAMTBREITE TÜRANLAGE

- Je nach Wahl der Laufschiene ergibt sich eine unterschiedliche Gesamtbreite und Länge der Laufschiene, siehe Zeichnungen unten
- Beim Öffnen sollte die Tür ungehindert vor die Wand laufen können

BREITE TÜRBLATT

- Die Breite des Türblattes / der Türblätter ergibt sich aus der Durchgangsbreite, siehe Zeichnungen unten
- Maximale Breite eines Glas-Türblattes: 1200 mm

EMPFEHLUNG TÜRBREITE

- Die Schiebetür sollte mindestens 600 mm breit sein
- Das Verhältnis von Türblatt-Höhe zur -Breite sollte maximal 3 : 1 betragen
- Bitte beachten Sie diese beiden Punkte, damit eine einwandfreie Laufeigenschaft der Schiebetüren gewährleistet ist

EINFACH MESSEN

So ermitteln Sie die richtigen Maße für eine Glas-Schiebetür im Sondermaß:

1. Messen Sie die lichte Durchgangshöhe an mehreren Punkten
2. Messen Sie die lichte Durchgangsbreite an mehreren Punkten
3. Messen Sie ab Oberkante des fertigen Fußbodens bis zur Decken-Unterkante
4. Beachten Sie eventuell vorstehende Sockel/Fußleisten

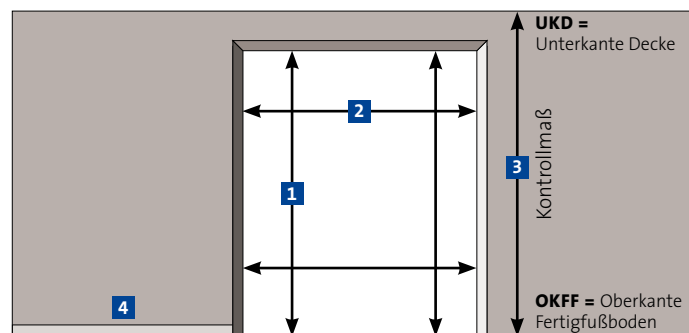

DURCHGANGSBREITE

EINFLÜGELIGE TÜRANLAGE

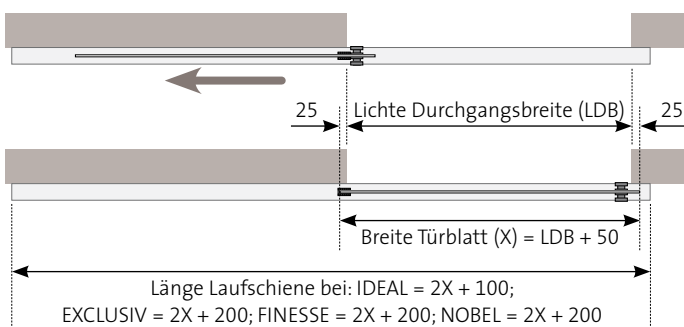

ZWEIFLÜGELIGE TÜRANLAGE

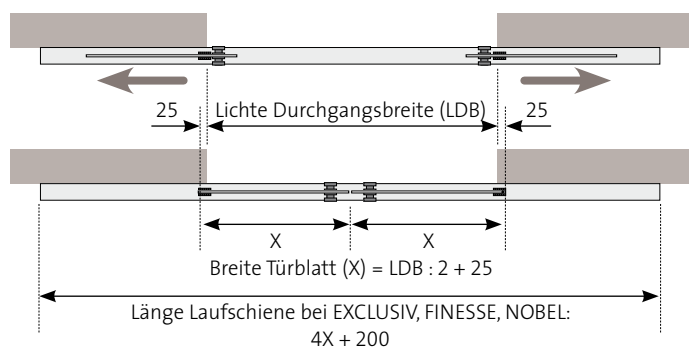

Ideal Schiebetür-Beschläge

- Die preisgünstige Aluminium-Laufschiene in Top-Qualität für die OPAL Glas-Schiebetüren. In 2 Standardmaßen ab Lager lieferbar!



Flexo Eigenfertigung

Die von uns entwickelten IDEAL-Profile und Spannbacken werden im Vredener Werk mit den CNC-Fräsmaschinen gefertigt. Sondermaße und Sonderlösungen gibt es in den Ausführungen EXCLUSIV (Seiten 48 + 49) und FINESSE (Seiten 50 + 51).

WANDMONTAGE

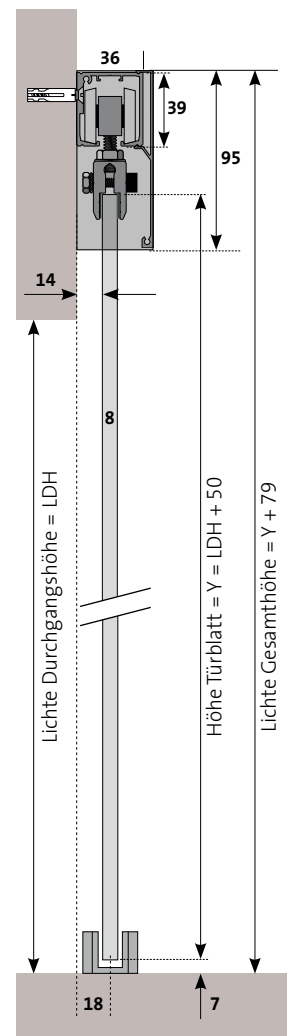

- A** Laufschiene für Wandmontage, Aluminium roh
- B** Abdeckblende zum Aufclipsen, Aluminium Eloxal Silber oder Pulverbeschichtung Matt Schwarz
- C** Kunststoff-Endkappen zum Aufstecken, Silber oder Matt Schwarz
- D** Klemmbacke, Aluminium trovaliert, leichte Feinjustierung
- E** Laufwagen oder optional Selbsteinzug-Laufwagen
- F** Keine Glasbohrungen, einfache Montage
- G** Glastüren bis 65 kg einsetzbar

IDEAL SCHIEBETÜR-BESCHLÄGE GLAS

Inhalt Sets:

- C-Schiene, vorgebohrt für Wandmontage
- Abdeckblende
- Endkappen zum Aufstecken
- Klemmbacken, vormontiert
- Laufwagen mit Türstopper
- Bodenführung/en für Glas
- Montage-Zubehör

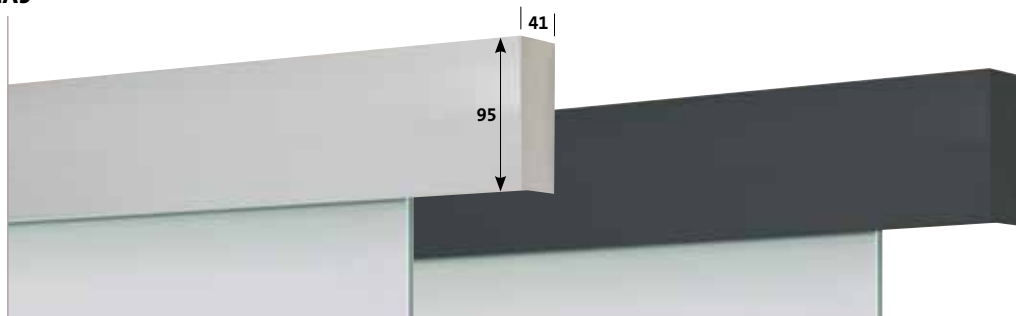

			Standardmaße**	
Flügelanzahl			Einflügelig	Einflügelig
Breite Schiene in mm			1900	2400
Optik / Farbe	Montage	Inklusive Griffmuschel-Paar	Art-Nr.	
Eloxal Silber	Wand	Ja, Rund ø 63, Edelstahl	41088	41233
Matt Schwarz	Wand	Ja, Rund ø 63, Matt Schwarz	41188	41234
Matt Schwarz	Wand	Ja, Quadratisch 65 x 65, Matt Schwarz	41231	41235

TIPP: IDEAL ABSTANDS-SET

Für mehr Wandabstand der Laufschiene bei der Montage über einer Zarge haben wir ein Set mit passenden Distanzstücken und Endkappen im Sortiment. Die Distanzstücke sind aufdoppelbar. Kunststoff-Endkappen für einfache und doppelte Unterfütterung im Set.

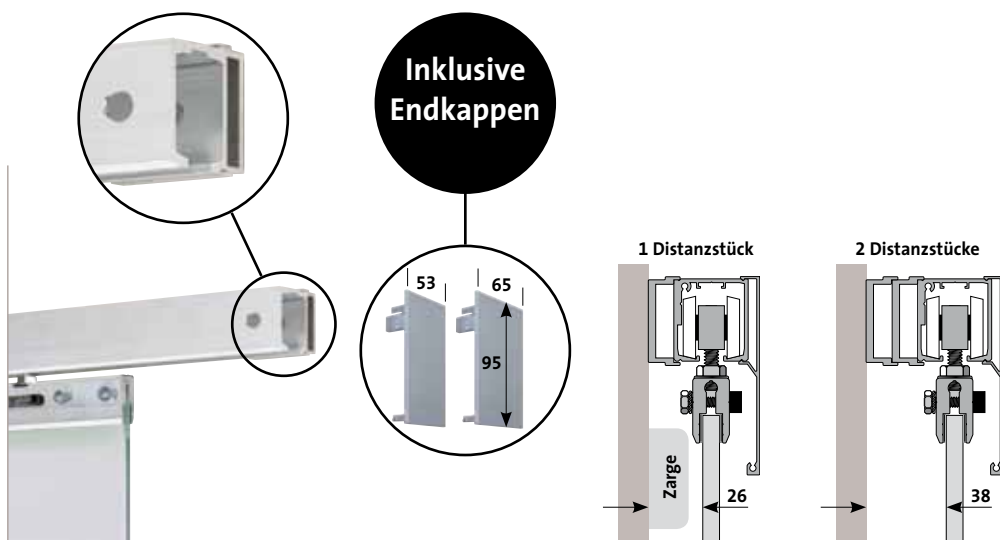

Farbe Endkappe	Art-Nr.
Silber	41092
Matt Schwarz	41992

TIPP: IDEAL SELBSTEINZUG-LAUFWAGEN

Montieren Sie statt des einfachen Laufwagens einen Selbststeinzug-Laufwagen in der Laufschiene. Beim Schließen oder Öffnen wird das Türblatt automatisch in die gewünschte Endposition gezogen. Je Türblatt sind zwei Selbststeinzüge möglich (ab Türblatt-Breite 900 mm).

Art-Nr.
41058



** Sondermaße und zweiflügelige Türanlagen mit Exklusiv, Finesse oder Nobel möglich

Exklusiv Schiebetür-Beschläge

- Die hochwertige Aluminium-Laufschiene mit exklusiven inneren Werten für die OPAL Glas-Schiebetüren. Im Standard- und Sondermaß lieferbar.



Flexo Eigenfertigung

Die von uns entwickelten EXCLUSIV-Profile und Klemmböcken werden im Vredener Werk mit den CNC-Fräsmaschinen gefertigt. Sondermaße und Sonderlösungen sind möglich und kurzfristig lieferbar.

DECKENMONTAGE

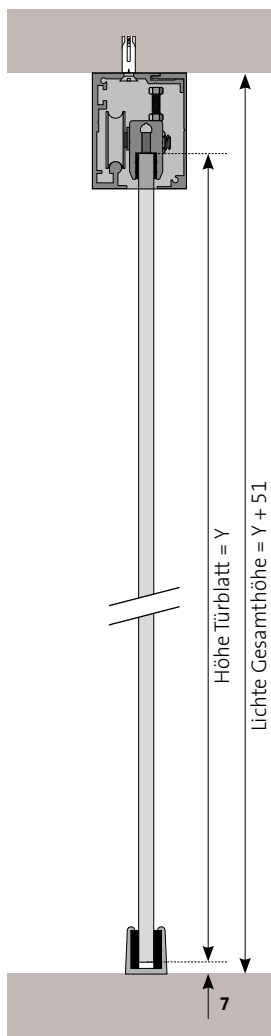

WANDMONTAGE

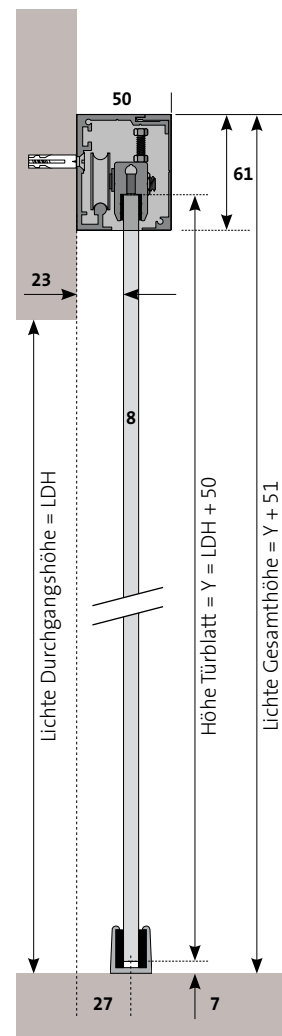

I J

- A** Laufschiene für Wand- oder Deckenmontage
- B** Abdeckprofil zum Einhängen
- C** Endkappen zum Anschrauben
- D** Aluminium Eloxal Silber oder Eloxal Edelstahl
- E** Klemmböcke, Aluminium trovaliert, leichte Feinjustierung von vorne
- F** Integrierte Laufrolle je Klemmböcke
- G** Alustopper
- H** Selbsteinzug optional möglich
- I** Keine Glasbohrungen, einfache Montage
- J** **Glastüren bis 85 kg einsetzbar**



EXCLUSIV SCHIEBETÜR-BESCHLÄGE GLAS

Inhalt Sets:

- Laufschiene, vorgebohrt für Wand- oder Deckenmontage
- Abdeckprofil
- Endkappen, anschraubbar
- Klemmbacken mit Laufrolle und Aushebelschutz, vormontiert
- Alustopper
- Bodenführung/en für Glas
- Montage-Zubehör

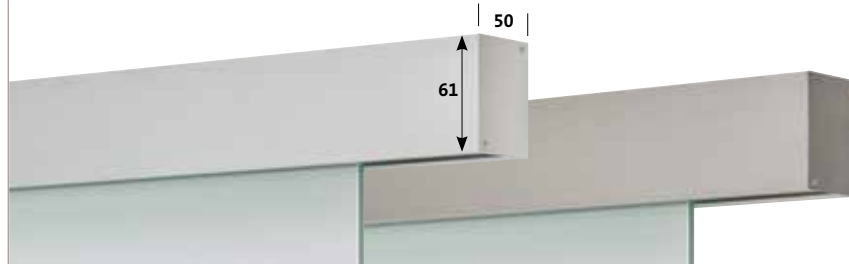

		Standardmaße	Auf Maß	
Flügelanzahl		Einflügelig	Einflügelig	Zweiflügelig
Breite Schiene in mm		2000	bis 2600	bis 5000
Optik / Farbe	Montage	Art-Nr.		
Eloxal Silber	Wand	41160	41033	41203
	Decke	-	41151	41171
Eloxal Edelstahl	Wand	41001	41015	41204
	Decke	-	41152	41172

TIPP: EXCLUSIV ABSTANDSPROFIL

Für mehr Wandabstand der Laufschiene bei der Montage über einer Zarge.
Die Profile sind zum Unterfütern und aufdoppeln.
Mit passenden Endkappen.

Inklusive Endkappen

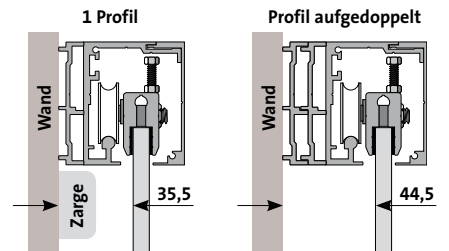
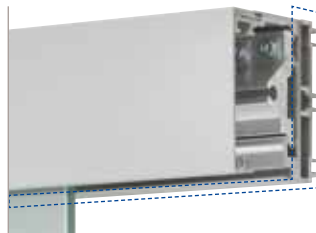

		Standardmaße	Auf Maß	
Breite Profil in mm		2000	bis 2600	bis 5000
Optik / Farbe Profil		Art-Nr.		
Eloxal Silber	1 Profil	41002	41074	41209
	2 Profile	41086	41205	41210
Eloxal Edelstahl	1 Profil	41164	41075	41211
	2 Profile	41083	41206	41212

INFO: PASSENDE ENDKAPPEN FÜR ABSTANDSPROFIL

Bei den Exclusiv-Abstandsprofilen sind die passenden größeren Endkappen jeweils inklusive

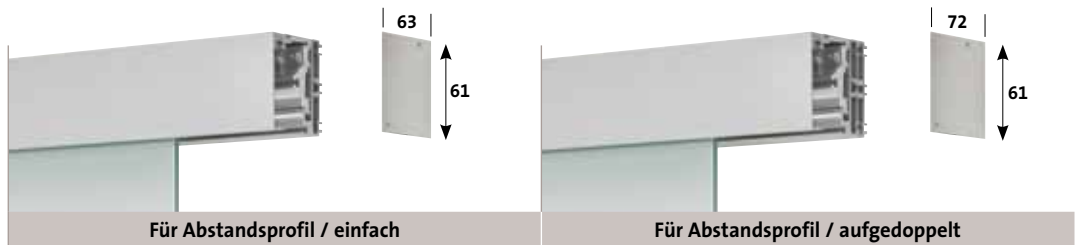

TIPP: EXCLUSIV SELBSTEINZUG

Beim Schließen oder Öffnen wird das Türblatt automatisch und sanft in die gewünschte Endposition gezogen.
Je Türblatt können zwei Selbsteinzüge in die Laufschiene eingebaut werden (ab Türblatt-Breite 800 mm).



Art-Nr.
41028

Finesse Schiebetür-Beschläge

➤ Die exzellente Aluminium-Laufschiene in Premium-Qualität mit Doppel-Laufrollen für allerhöchste Laufruhe.

Für die OPAL Glas-Schiebetüren in 3 Standard- und Sondermaßen lieferbar.



Flexo Eigenfertigung

Die von uns entwickelten FINESSE-Profile und Klemmbacken werden im Vredener Werk mit den CNC-Fräsmaschinen gefertigt. Der hohe Vormontagegrad gewährleistet eine schnelle und einfache Montage!

DECKENMONTAGE

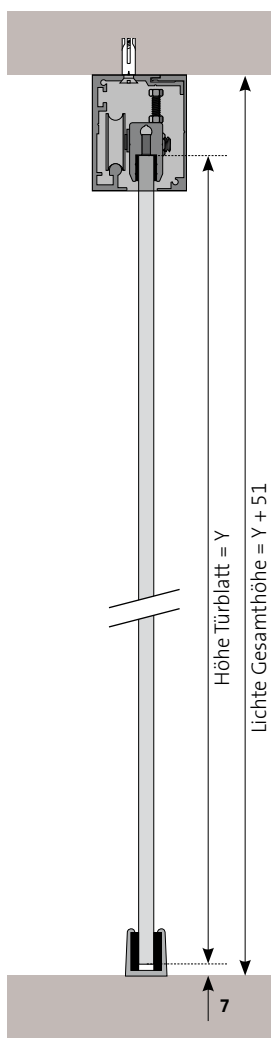

WANDMONTAGE

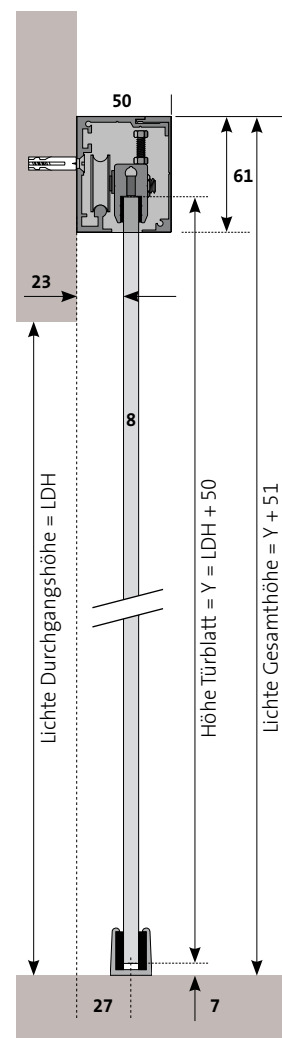

NEU
mit Doppel-Laufrolle

- A** Laufschiene für Wand- oder Deckenmontage
- B** Abdeckprofil zum Einhängen
- C** Endkappen zum Anschrauben
- D** Aluminium Eloxal Silber, Eloxal Edelstahl oder Pulverbeschichtung Matt Schwarz
- E** Klemmbacke, Aluminium trovaliert, leichte Feinjustierung von vorne
- F** Integrierte Doppel-Laufrolle je Klemmbacke
- G** Alustopper
- H** Selbsteinzug optional möglich
- I** Keine Glasbohrungen, einfache Montage
- J** Glastüren bis 105 kg einsetzbar

FINESSE SCHIEBETÜR-BESCHLÄGE GLAS

Inhalt Sets:

- Laufschiene, vorgebohrt für Wand- oder Deckenmontage
- Abdeckprofil
- Endkappen, anschaubar
- Klemmbacken mit Doppel-Laufrollen und Aushebelschutz, vormontiert
- Alustopper
- Bodenführung/en für Glas
- Montage-Zubehör

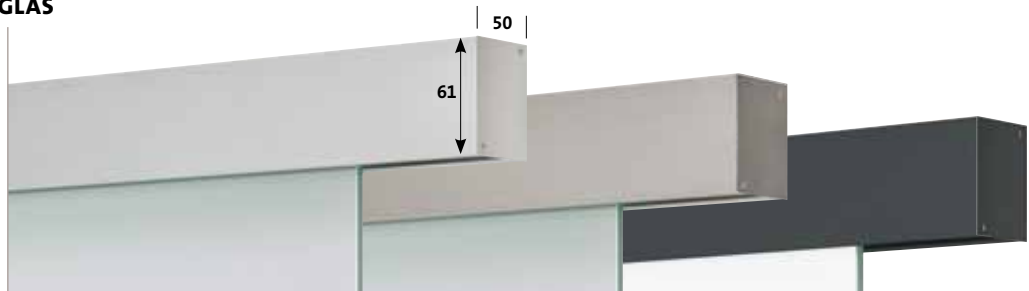

		Standardmaße			Auf Maß	
Flügelanzahl		Einflügelig	Einflügelig	Einflügelig	Einflügelig	Zweiflügelig
Breite Schiene in mm		2000	2400	2600	bis 2600	bis 5000
Optik / Farbe	Montage	Art-Nr.				
Eloxal Silber	Wand	41236	41242	41248	41254	41260
	Decke	41237	41243	41249	41255	41261
Eloxal Edelstahl	Wand	41238	41244	41250	41256	41262
	Decke	41239	41245	41251	41257	41263
Matt Schwarz	Wand	41240	41246	41252	41258	41264
	Decke	41241	41247	41253	41259	41265

TIPP: FINESSE ABSTANDSPROFIL

Für mehr Wandabstand der Laufschiene bei der Montage über einer Zarge. Die Profile sind zum Unterfüttern und aufdoppelbar

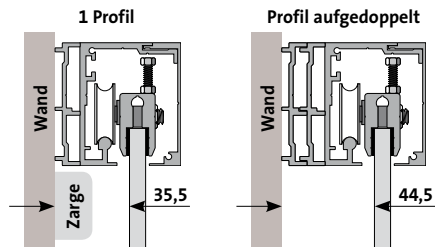
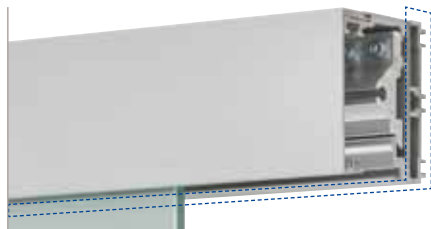

		Standardmaße			Auf Maß	
Breite Profil in mm		2000	2400	2600	bis 2600	bis 5000
Optik / Farbe Profil		Art-Nr.				
Eloxal Silber		41266	41269	41272	41275	41278
Eloxal Edelstahl		41267	41270	41273	41276	41279
Matt Schwarz		41268	41271	41274	41277	41280

TIPP: PASSENDE ENDKAPPEN FÜR ABSTANDSPROFIL

Bei Verwendung von Abstandsprofilen finden Sie hier die passenden größeren Endkappen, 2 Stück im Paket

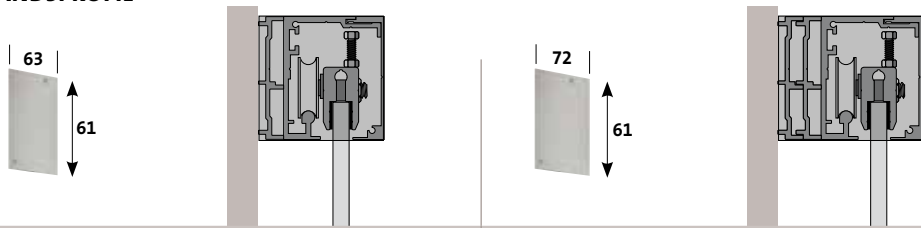

Optik / Farbe Endkappe	Für Abstandsprofil / einfach		Für Abstandsprofil / aufgedoppelt	
	Art-Nr.			
Eloxal Silber	41281		41284	
Eloxal Edelstahl	41282		41285	
Matt Schwarz	41283		41286	

TIPP: FINESSE SELBSTEINZUG

Beim Schließen oder Öffnen wird das Türblatt automatisch und sanft in die gewünschte Endposition gezogen. Je Türblatt können zwei Selbsteinzüge in die Laufschiene eingebaut werden (ab Türblatt-Breite 800 mm).



Art-Nr.
41028

Nobel Schiebetür-Beschläge

- > Die offene Edelstahl-Laufschiene mit der sichtbaren Technik für die OPAL Glas-Schiebetüren. In 3 Standard- und Sondermaßen lieferbar.

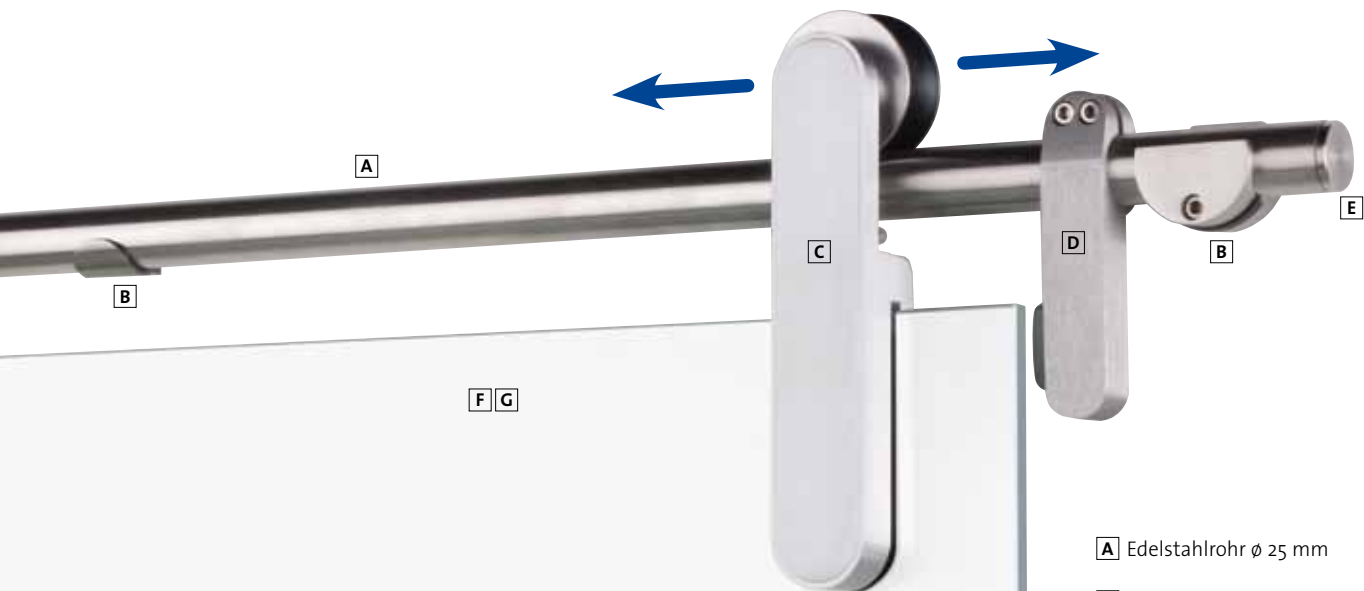
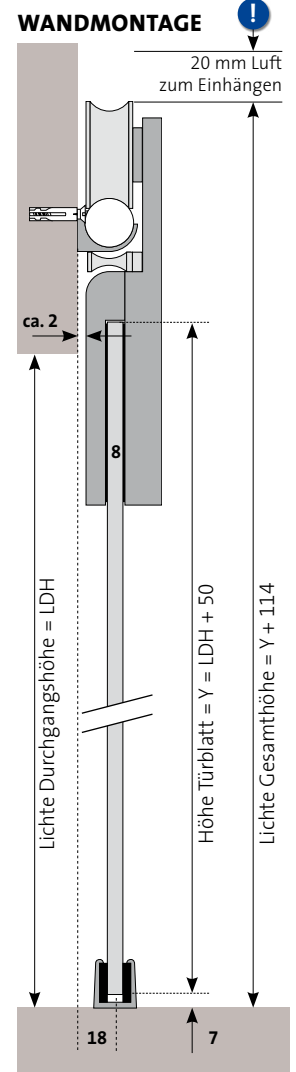

- A** Edelstahlrohr \varnothing 25 mm
- B** Stabile Halter für Wandmontage
- C** Laufwagen zum Klemmen
- D** Verstellbarer Türstopper
- E** Passende Endkappen
- F** Keine Glasbohrungen, einfache Montage
- G** Glastüren bis 85 kg einsetzbar

NOBEL SCHIEBETÜR-BESCHLÄGE GLAS

Inhalt Sets:

- Edelstahl-Rohr, \varnothing 25 mm,
- Wandungsstärke 2,3 mm
- Rohr-Endkappen
- Wandhalter
- Türstopper
- Laufwagen zum Klemmen für Glas
- Bodenführung für Glas
- Montage-Zubehör



		Standardmaße			Auf Maß	
Flügelanzahl		Einflügelig	Einflügelig	Einflügelig	Einflügelig	Zweiflügelig
Breite Schiene in mm		2100	2400	2600	bis 2600	bis 5000
Material / Optik	Montage	Art-Nr.				
Edelstahl	Wand	41214	41287	41288	41215	41216

NEU

TIPP: NOBEL ABSTANDS-SET GLAS

Für mehr Wandabstand der Laufschiene bei der Montage über einer Zarge. Set mit 4 Abstandsplättchen Rund plus 4 Abstandsplättchen Quadratisch zum Unterfüttern, aufdoppelbar

Wandabstand:

- Einfache Unterfütterung = + 5 mm
- Doppelte Unterfütterung = + 10 mm



Material / Optik	Art-Nr.
Edelstahl	41219

Griffe – einfach zum Aufkleben

- Die Griffe sind mit den Beschlägen IDEAL, EXCLUSIV, FINESSE und NOBEL kombinierbar und geeignet für alle OPAL Glas- und Holz-Schiebetüren aus diesem Katalog. Die Türblätter sind nicht gebohrt. Dank der innovativen Klebetechnik ist die Montage der Griffe besonders einfach.

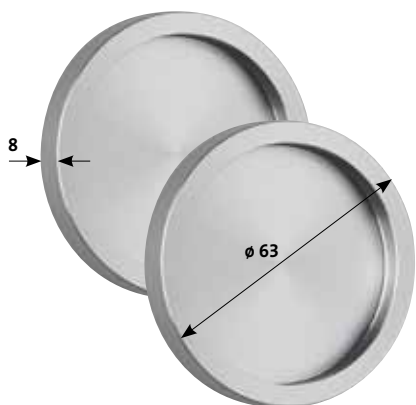

Griffmuschel-Paar Rund
Edelstahl gebürstet
41165

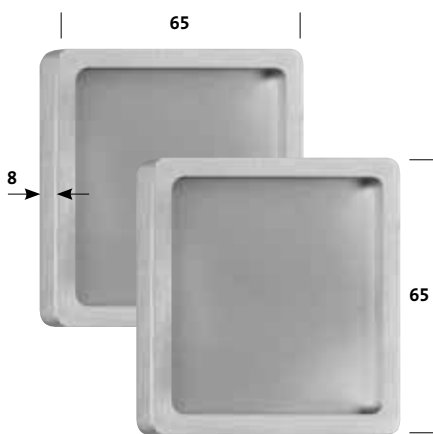

Griffmuschel-Paar Quadratisch
Aluminium Edelstahl-Optik
41161

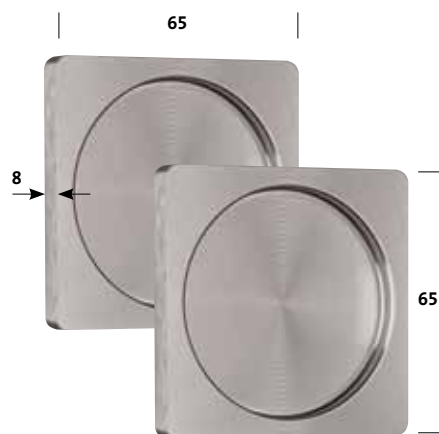

Griffmuschel-Paar Quadratisch
Aluminium Edelstahl-Optik
41994

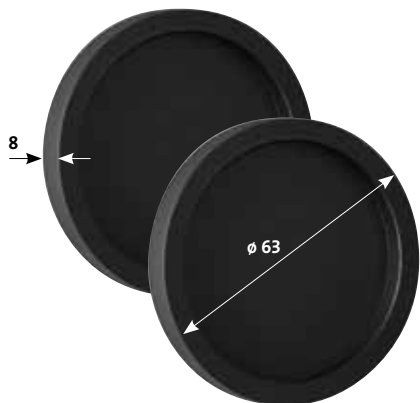

Griffmuschel-Paar Rund
Aluminium, Farbe Matt Schwarz
41996

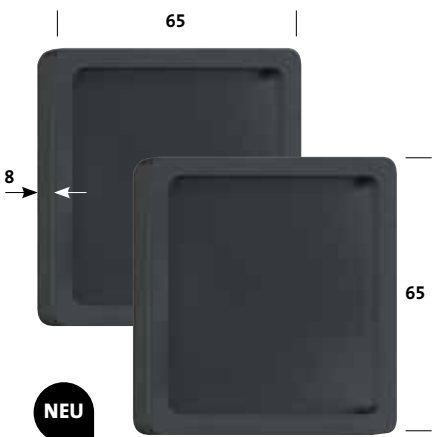

Griffmuschel-Paar Quadratisch
Aluminium, Farbe Matt Schwarz
41995



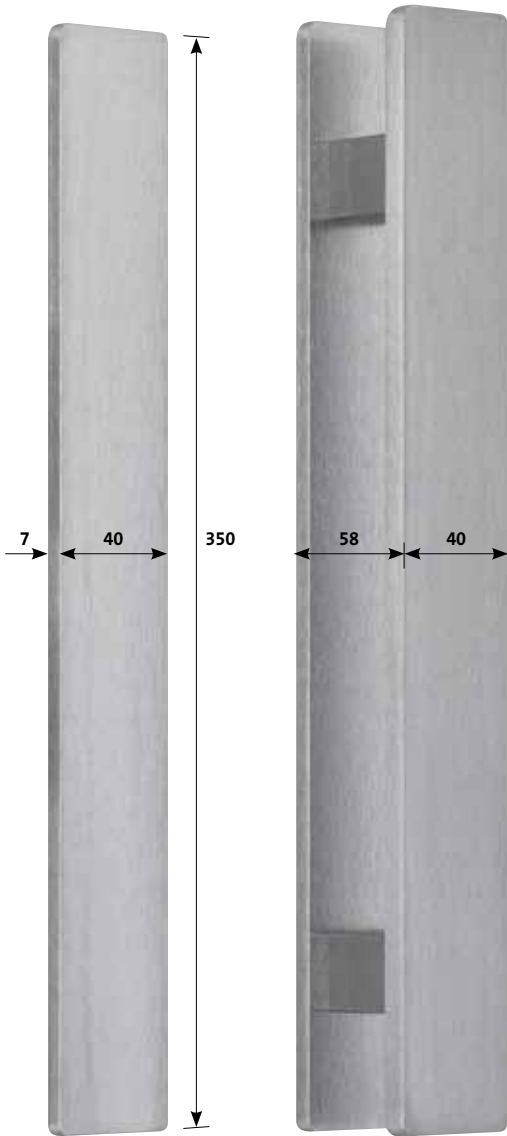

Griffleiste / Griffstange Eckig
Aluminium Edelstahl-Optik
41006

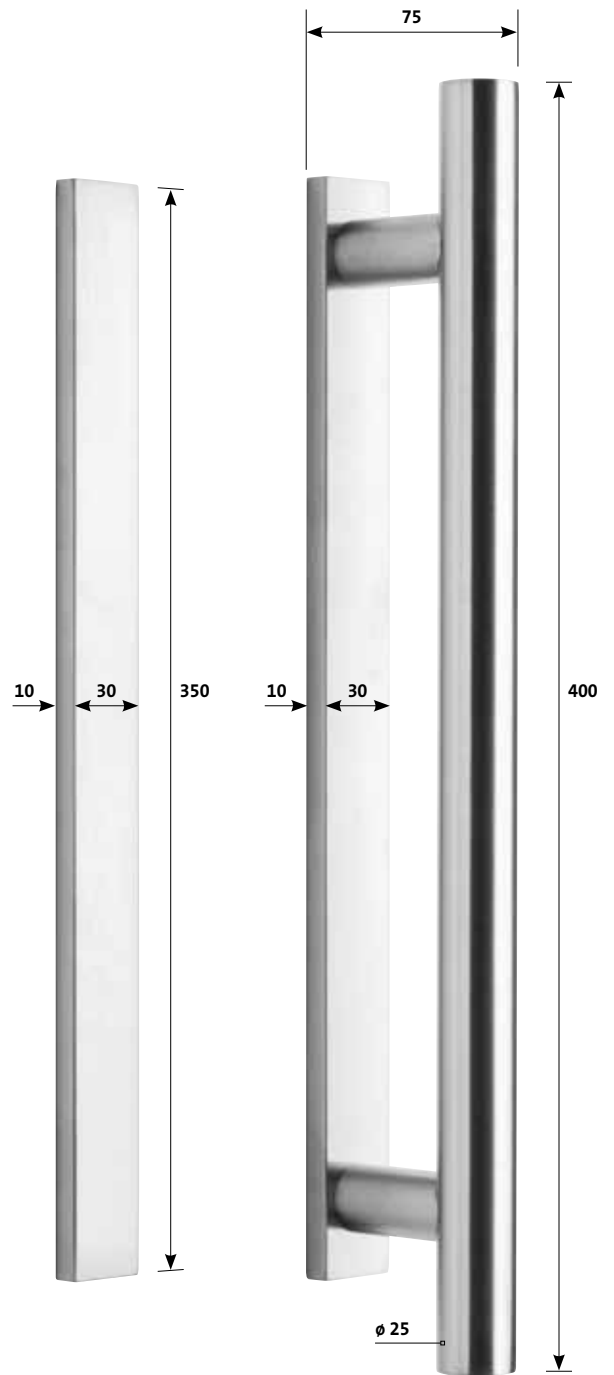

Griffleiste / Griffstange Gerundet
Edelstahl gebürstet
41111



Griffleisten-Paar Eckig
Aluminium Edelstahl-Optik
41095



Griffstangen-Paar Eckig
Aluminium Edelstahl-Optik
41163



Griffleisten-Paar Gerundet
Edelstahl gebürstet
41110

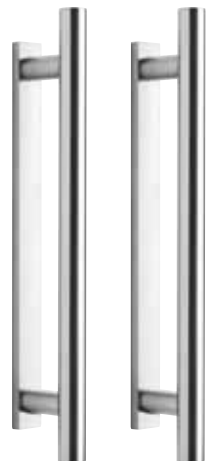

Griffstangen-Paar Gerundet
Edelstahl gebürstet
41112

Schlösser

- Neu in unserem Programm haben wir hochwertige Schiebetür-Schlosssysteme. Wählen Sie zum Schloss den passenden Gegenkasten. Bitte beachten Sie: Für die Montage der Schlösser auf dem Glas werden Glasbohrungen benötigt.

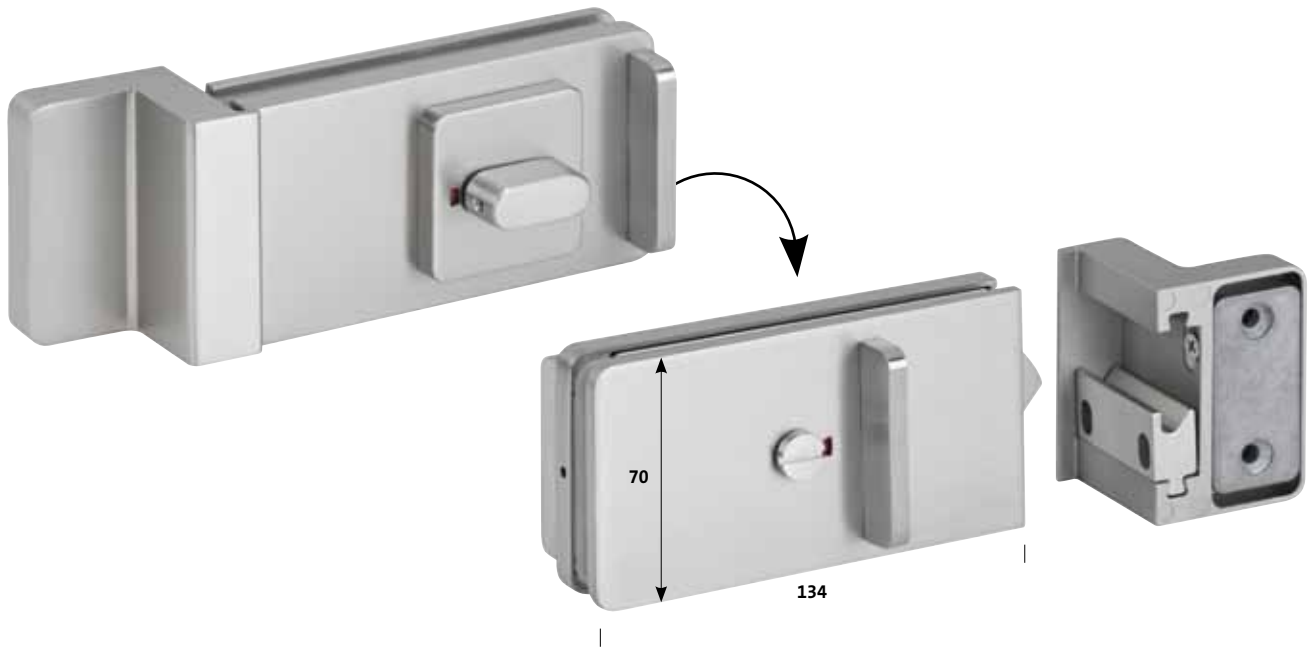

Glas-Schiebetürschloss Bad
Edelstahl gebürstet
Mit großem Bad Riegel
und Hakenfalle
Für Glasdicke 8 - 12 mm
99413



Glas-Schiebetürschloss PZ
Edelstahl gebürstet
Mit aufgesetzter kantiger PZ-Rosette
und Hakenfalle
Für Glasdicke 8 - 12 mm
99414



Gegenkasten zu Schiebetürschloss
Edelstahl gebürstet
Für zweiflügelige Türanlage
Montage auf Türblatt
Für Glasdicke 8 - 12 mm
99418

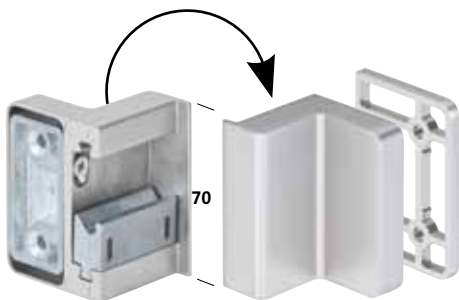

Gegenkasten zu Schiebetürschloss
Edelstahl gebürstet
Für einflügelige Türanlage
Wandmontage, ohne Schrauben
Inklusive 1 x Wandabstandsplatte 5 mm
99415



Wandabstandsplatte für Gegenkasten 99417
Edelstahl gebürstet
Zusätzlich zum Unterfüttern
5 mm hoch
Wandmontage, ohne Schrauben
99417



Wandabstandsplatte für Gegenkasten 99416
Edelstahl gebürstet
Zusätzlich zum Unterfüttern
10 mm hoch
Wandmontage, ohne Schrauben
99416



► Benötigte Glasbohrungen

Einflügelige Schiebetür

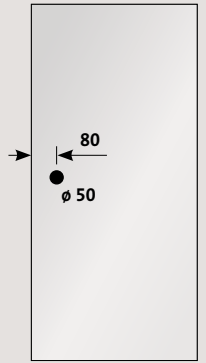

Schiebetürschloss
Bad und PZ

Zweiflügelige Schiebetür

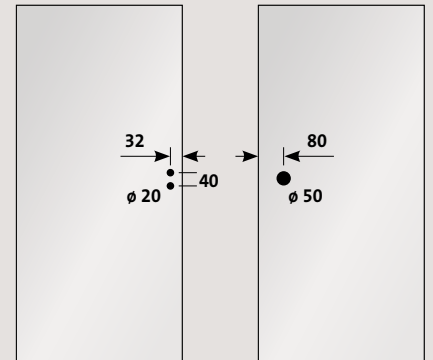

Gegenkasten zu
Schiebetürschloss

Schiebetürschloss
Bad und PZ



Glas-Schiebetürschloss Bad
Matt Schwarz
Mit großem Bad Riegel
und Hakenfalle
Für Glasdicke 8 - 12 mm
99419



Glas-Schiebetürschloss PZ
Matt Schwarz
Mit aufgesetzter kantiger PZ-Rosette
und Hakenfalle
Für Glasdicke 8 - 12 mm
99420



Gegenkasten zu Schiebetürschloss
Matt Schwarz
Für zweiflügelige Türanlage
Montage auf Türblatt
Für Glasdicke 8 - 12 mm
99424

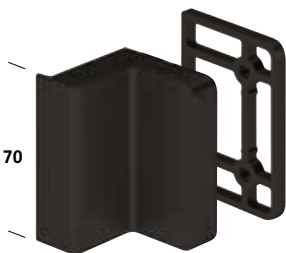

Gegenkasten zu Schiebetürschloss
Matt Schwarz
Für einflügelige Türanlage
Wandmontage, ohne Schrauben
Inklusive 1 x Wandabstandsplatte 5 mm
99421



Wandabstandsplatte für Gegenkasten 99421
Matt Schwarz
Zusätzlich zum Unterfüttern
5 mm hoch
Wandmontage, ohne Schrauben
99423

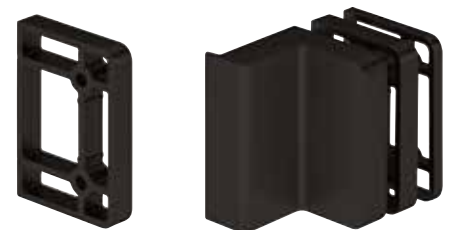

Wandabstandsplatte für Gegenkasten 99421
Matt Schwarz
Zusätzlich zum Unterfüttern
10 mm hoch
Wandmontage, ohne Schrauben
99422



Opal Glas-Trennwand

- > Basis für dieses Raumsystem ist eine maßgefertigte Exklusiv-Laufschiene in Kombination mit Glas-Schiebetüren und fest eingebauten Gläsern. Diese werden in einem breiten Durchgang oder von Wand zur Wand eingebaut. Alle Komponenten werden im Sondermaß angefertigt.



> Sämtliche ESG- und VSG-Gläser der Seiten 14 bis 33 sind nutzbar

> Info: Mögliche Aufteilungen

Je nach individueller Einbausituation sind unterschiedliche Aufteilungen von festen Glas-Elementen und den Schiebetüren denkbar.

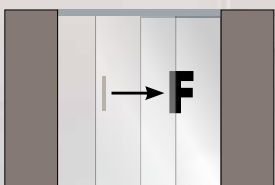

1 Tür links, nach rechts öffnend,
1 Element rechts (F),
Breite bis 2310 mm möglich

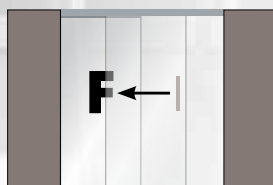

1 Tür rechts, nach links öffnend,
1 Element links (F),
Breite bis 2310 mm möglich

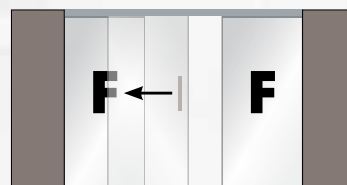

1 Tür mittig, nach links oder rechts öffnend,
2 Elemente links und rechts (F),
Breite bis 3390 mm möglich



2 Türen mittig, nach links und rechts öffnend,
2 Elemente links und rechts (F),
Breite bis 4740 mm möglich

NEU





Frame – der moderne Industrielook

- › Ganz im Stil des Bauhauses der 1920er Jahre mit seiner klaren, geradlinigen und reduzierten Architektursprache, kommen unsere neuen Glastürsysteme Frame daher. Die schmalen schwarzen Aluminium-Profile im Sprossenlook in Kombination mit Glas erinnern an Fabrikfenster und unterstreichen den Charme der frühen Industrialisierung.



- › Zwischen die Profile des Türrahmens werden 4 mm dicke Einscheiben-Sicherheits-Gläser in Klar- bzw. Mattglas eingesetzt

› Die lieferbaren Tür-Varianten



98/01
Sprosse Klar



98/02
Sprosse Matt



98/03
Quadrat Klar



98/04
Quadrat Matt

Für jede Tür wird ein Rahmen aus stabilen Aluminiumprofilen in der Farbe Matt Schwarz gebaut.

Die eingesetzten Griffprofile links und rechts verfügen beidseitig über Griffmulden über die ganze Türhöhe.





Alternative Holz

- > Schiebetüren sind die ideale Lösung für das barrierefreie Wohnen, da die Türsysteme ohne Türschwellen auskommen! Für die Schiebetürsysteme Ideal, Finesse und Nobel bieten wir Ihnen auch 28 mm starke Holz-Türblätter an. Ein- und zweiflügelige Türanlagen sind möglich. Acht trendige Melamin-Dekore stehen als edle Oberflächen zur Auswahl.



- > Passende Schiebetür-Beschläge in Matt Schwarz sind lieferbar. Die Griff-Auswahl für die Holz-Türblätter finden Sie auf Seite 52 bis 53.

- > Beidseitig dekorgleiche Oberflächen mit passenden senkrechten ABS-Kanten



1a/20
Reinweiß



1b/15
Graphitgrau



1c/30 *
Kernbuche



1c/37 *
Eiche geplankt



1c/46 *
Eiche Riviera



1c/48 *
Ahorn matt



1c/50 *
Pinie weiß



1c/52 *
Buche matt

* Holznachbildung

› Glasveredelung in der flexo-Glasfabrik



Glaszuschnitt und Kantenbearbeitung

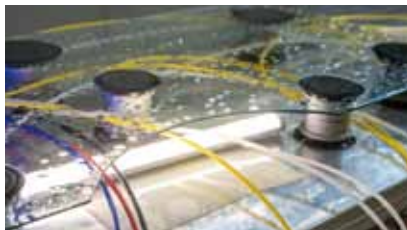

CNC-Glasausschnitte und Bohrungen



Keramischer Siebdruck



Lasermattierung



Weiterverarbeitung zu Sicherheits-Glas

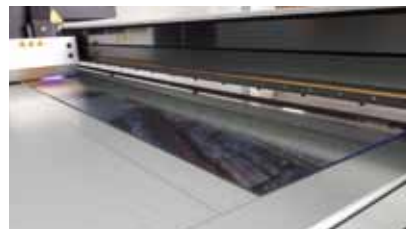

Digitaler Motivdruck

› Pflege- / Reinigungshinweise Glas

- Es reicht in der Regel aus, das Glas mit lauwarmen Wasser zu reinigen, nie mit sehr heißem Wasser. Verschmutzungen niemals trocken entfernen. Verwenden Sie keine scheuernden, kratzenden oder scharfen Reinigungsmittel. Es dürfen keine alkalischen Waschlauge, Säuren oder fluoridhaltigen Reinigungsmittel verwendet werden.
- Hartnäckige Verschmutzungen zuerst mit Wasser und dann mit handelsüblichen Glasreinigern benetzen. Die Oberfläche sollte danach gleichmäßig und vollflächig mit einem weichen, fusselfreien (weißen) Baumwolltuch gereinigt werden. Verwenden Sie keine Zellstoff- oder Papiertücher. Punktuelleres Reinigen und zu großen Druck sollten Sie vermeiden, da dadurch eine Wolkenbildung entstehen kann. Setzen Sie den Wischvorgang fort, bis der Reiniger gleichmäßig abgetrocknet ist.

Den Reinigungsvorgang solange wiederholen, bis die Verschmutzungen komplett entfernt sind.

- Eventuell auftretende Wolkenbildung oder weiße Streifen lassen sich am Besten durch ein weiches, mit destilliertem Wasser befeuchtetes, Tuch großflächig über das ganze Glas entfernen.
- Zum Entfernen von Wasserflecken (Kalk) nutzen Sie am Besten handelsübliche Essigsäureessenz. Wischen Sie mit einem, mit Essig benetztem, weichen Tuch über die gesamte Fläche, bis die Flecken entfernt sind. Entfernen Sie die entstandene Wolkenbildung wie oben beschrieben.
- Siebdruckflächen sollten nicht mit Säuren und mechanischen Reinigungsmitteln gereinigt werden. Diese würden die Oberfläche angreifen und Flecken oder Kratzer verursachen.

› Noch mehr von flexo



Gleittür- und Schiebetürsysteme



Regal- und Schranksysteme



Glas im Garten

IHR FLEXO-FACHHÄNDLER

flexo
Raumsysteme

flexo Raumssysteme GmbH
Max-Planck-Straße 7 · D-48691 Vreden

Telefon +49 (0) 25 64-3 92 96-0

www.flexo-raumssysteme.de
info@flexo-raumssysteme.de