



Türenprogramm 2023–2024

CPL Türen | Postforming – Kollektion Life & Royal 8.0

BASICLACK | Weißlack & Farblack – Produktlinie Fantasy

Massivholz | Fichte & Kiefer

TWG | Türen

TWG
traumhafte
Wohnungen
gestalten



**DAS BESONDERE LEBEN.
MIT BESONDEREN TÜREN.**



INHALT

NACHHALTIGKEIT | WOHN GESUNDHEIT _____ 06

TÜREN-SORTIMENT:

 FREIHEIT DES WOHNENS _____ 08

 EIN HAUCH VON GLAMOUR _____ 26

 IN DER NATUR ZU HAUSE _____ 32

 ELEGANZ TRIFFT KLASSIK _____ 40

RUND UM DIE TÜR:

ZARGEN _____ 58

AUSFÜHRUNGSFORMEN _____ 60

ZUBEHÖR UND DETAILS _____ 61

OBERFLÄCHEN _____ 63

 PROFESSIONELLE TÜR LÖSUNGEN _____ 64



Britt LA-6G, 2-flg.



NACHHALTIGKEIT

Unser Umweltbewusstsein zeigt sich nicht nur darin, dass wir mit einem Werkstoff arbeiten, der vollständig recycelbar ist und mit einem geringeren Energieverbrauch und CO₂-Ausstoß eingesetzt werden kann als künstliche Materialien. Wir gehen weiter: Wir kaufen unser Holz aus nachhaltiger, zertifizierter Waldbewirtschaftung und arbeiten mit Lieferanten zusammen, die unser Bekenntnis für nachhaltige Praktiken teilen und die entsprechenden Zertifizierungen nachweisen.

Dies lassen wir uns durch die FSC®- bzw. PEFC™-Siegel bestätigen. Die beiden unterschiedlichen Zertifizierungs-

systeme sind weltweit anerkannt und stehen gleichermaßen für eine nachhaltige Waldbewirtschaftung. Für unseren Herstellungsprozess bedeutet das garantierte Nachhaltigkeit – vom Baum bis zur fertigen Tür. Für Sie bedeutet das aktiven Umweltschutz und die Möglichkeit, die Herkunft des Holzes lückenlos rückverfolgen zu können. Diesen hohen Anspruch an uns und unsere Produkte sehen wir als unsere Chance, den Menschen und der Natur etwas zurückzugeben.





WOHNGESUNDHEIT



Schadstoffe, die das Raumklima und damit unsere Gesundheit belasten, sind hauptsächlich flüchtige organische Verbindungen, wie z. B. Formaldehyd. Diese sogenannten VOC (Volatile Organic Compounds) befinden sich u.a. in Baumaterialien oder in Möbeln. Selbst umweltfreundliche Produkte sind nicht automatisch schadstofffrei und enthalten beispielsweise natürliche Terpene oder Tannine. Durch immer besser isolierte Häuser können diese Stoffe nicht mehr so leicht aus dem Raum entweichen.

Wir setzen uns mit unseren emissionsgeprüften Produkten aktiv für Wohngesundheits ein. Die VOC-Emissionen unserer

Innentür-Elemente liegen weit unter dem gesetzlich zulässigen Grenzwert (aktuelle Übersicht auf www.jeld-wen.de).

Denn wohngesund Bauen bedeutet, so wenig emittierende Stoffe wie möglich bereits in der Bausubstanz zu verarbeiten. Das Sentinel-Haus Institut (SHI) bietet durchdachte Konzepte für wohngesunde Lebensräume und garantiert mit dem SHI-Gesundheitspass dank strenger Qualitätsrichtlinien eine optimale Qualität der Innenraumluft. Bereits seit 2009 ist JELD-WEN Produktpartner des SHI und wird bei Bauvorhaben als einziger Türenhersteller in Europa empfohlen und eingesetzt.



FREIHEIT
DES WOHNENS



BEI IHNEN HERRSCHT KLARHEIT! ALLES IST AN SEINEM PLATZ, IHRE EINRICHTUNG IST MODERN, OFFEN, PUR, ZURÜCKHALTEND. SIE LEGEN WERT AUF EINE KLARE FORMENSPRACHE UND KONZENTRIEREN SICH AUF DAS WESENTLICHE: REDUZIERTER, SCHLICHTER FORMEN, HELLE WANDFLÄCHEN UND GROSSZÜGIGE FENSTER FÜR NOCH MEHR TRANSPARENZ UND LEICHTIGKEIT. BEI UNS FINDEN SIE DIE PASSENDEN TÜREN DAZU, DIE MODERNES, GERADLINIGES DESIGN MIT KOMFORT UND FUNKTION VERBINDEN.





NEU!

UMBRIA



Umbria 14,
DuriTop Uni Nickelgrau SM*

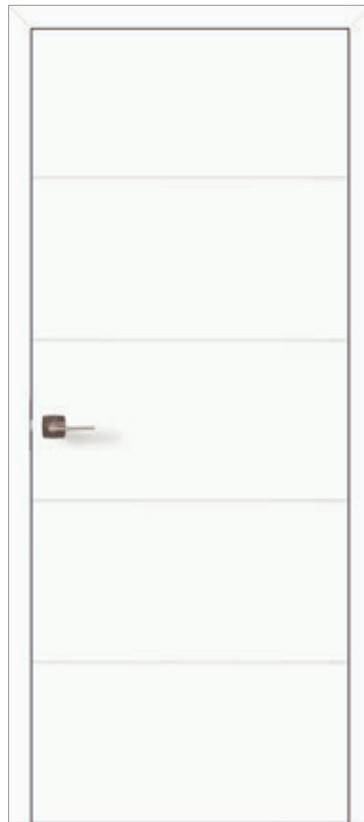

Umbria 14, stumpf
DuriTop Uni UltraWeiss SM

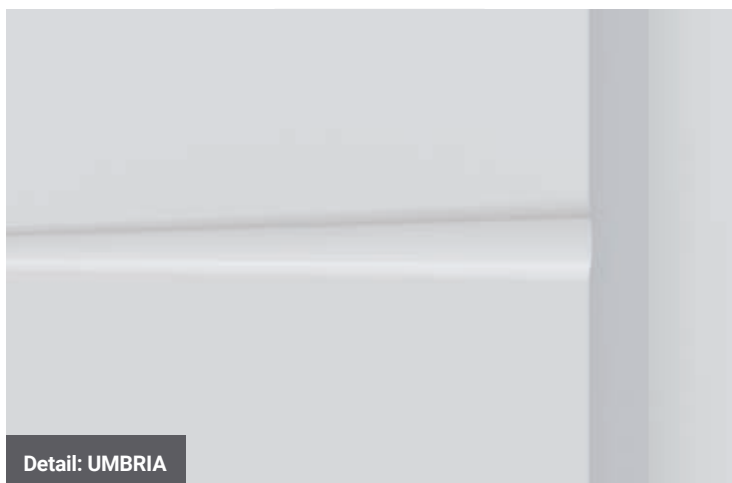

Detail: UMBRIA

Unsere **UMBRIA** vereint innovative individuelle Optik mit einer besonders widerstandsfähigen Oberfläche. Die weichen Übergänge ihrer dezenten horizontalen Querfugen lassen ein harmonisches Licht- und Schattenspiel entstehen. Das moderne Design ist ein echter Blickfang und auch haptisch ist unsere **UMBRIA** eine sinnliche Erfahrung.



Umbria 14 LÖ 20,
DuriTop Uni Nickelgrau SM*



Umbria 14, stumpf,
DuriTop Uni Nickelgrau SM*

Alle Modelle sind stumpf einschlagend oder gefälzt erhältlich.



Umbria 14 LÖ 62, DuriTop Uni Weißlack SM



 umbria

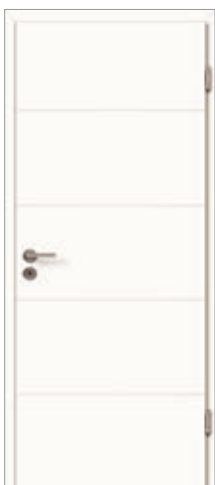

Umbria 14,
DuriTop Uni Weißlack SM



Umbria 14 LÖ 62,
DuriTop Uni Weißlack SM



Umbria 14 LÖ 62, Bandseite
DuriTop Uni UltraWeiss SM

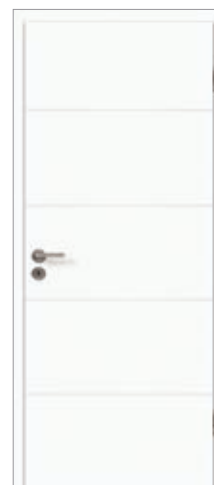

Umbria 14,
DuriTop Uni UltraWeiss SM



Umbria 14 LÖ 20,
DuriTop Uni Weißlack SM

In Uni Weißlack SM, Uni UltraWeiß SM
und Uni Nickelgrau SM erhältlich.

*Umbria 14 DuriTop Uni Nickelgrau SM wird mit
der VZ-6 Zarge Nickelgrau FL47 kombiniert.

Villa 14, Nickelgrau FL47



VILLA

Unsere **VILLA** kommt klassisch-klar daher und bringt dennoch Kreativität in jeden Raum: Das zurückhaltende Design mit der schmalen Querfuge vereint klare Linien mit eigenwilliger Kante für alle, die das gewisse Etwas mit Understatement suchen – eine hochwertige Tür, die sich perfekt in jedes Interieur einfügt. Lassen Sie mit unserer **VILLA** im Linien-Design Vollendung in ihrer schönsten Form bei sich einziehen.



Villa 14 LÖ 62, Brillantweiß WL16



Villa 14 LÖ 20, Brillantweiß WL16

Alle Modelle sind stumpf einschlagend oder gefälzt erhältlich.

NEU!

VILLA



Detail: VILLA



Villa 14, Nickelgrau FL47 lackiert

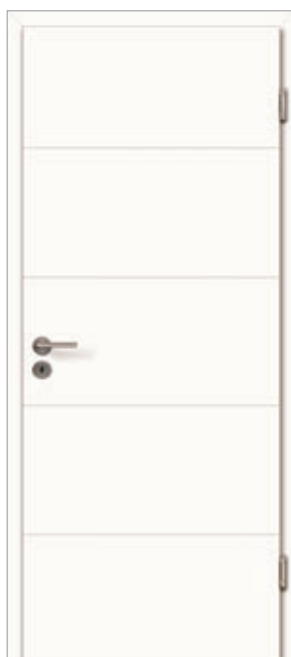

Villa 14, Weiß lackiert WL10



Villa 14 LÖ 62, Nickelgrau FL47



Villa 14, stumpf, Brillantweiß WL16

In Weiß lackiert WL10 (ähnl. RAL 9010), Brillantweiß WL16 (ähnl. RAL 9016) und Nickelgrau FL47 (ähnl. RAL 7047) erhältlich.



VENETIA



Venetia 2900-4, stumpf



Venetia 2900-4 LÖ 62, stumpf



Venetia 2910-5, stumpf



Venetia 2910-5 LÖ 20, stumpf



Venetia 2900-1, stumpf

Wie die Region, so die Tür: Venetia wirkt elegant und erhaben und steckt voller Temperament und Lebensgefühl. Dieses Selbstverständnis von Souveränität findet sich in jeder Venetia Tür wieder.

In Weiß lackiert WL10 (ähnl. RAL 9010), Brillantweiß WL16 (ähnl. RAL 9016) und Nickelgrau FL47 (ähnl. RAL 7047) erhältlich.

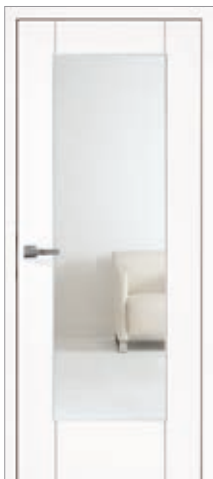

Venetia 2900-1 LÖ 20, stumpf



Venetia 2910-3, stumpf



Venetia 2910-3 LÖ 20, stumpf

Alle Modelle sind stumpf einschlagend oder gefälzt erhältlich.

Die silberfarbenen Lisenen sind das elegante Extra der Modellreihe Venetia. Eingelassen in die Oberfläche, treten sie leicht hervor und erzeugen eine zurückhaltende Design-Note: Lisenen verleihen Türen das dezente Besondere.

LOMBARDO

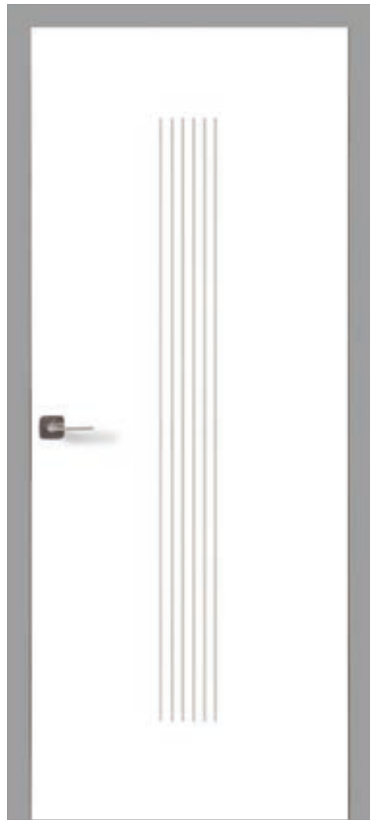

Lombardo 2800-7, stumpf
Fräsungen und Zarge Flint Grey

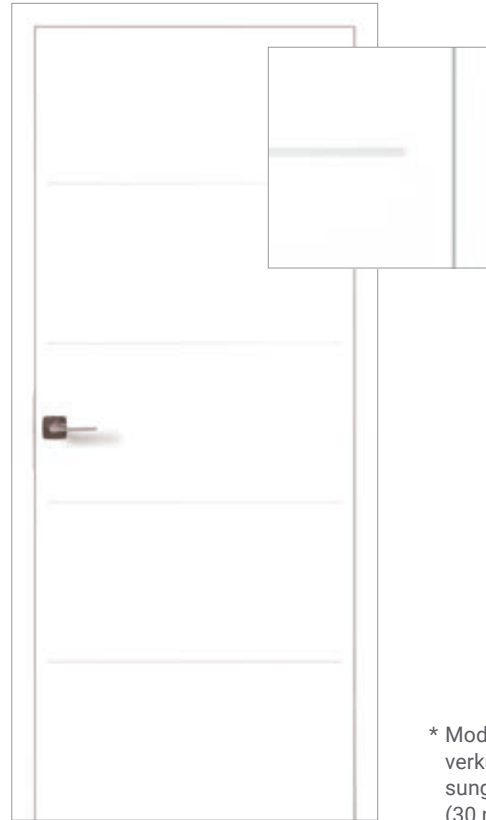

Lombardo 2810-3*, stumpf

* Modelle sind auch mit verkürzten Flächenfräsungen erhältlich (30 mm zur Türblattkante).

Farbig lackierte Fräsungen

So wird Ihre Lombardo-Tür zum dezenten Raumgestalter. Die farbig auslackierten Flächenfräsungen sind Ausdruck Ihres individuellen Wohnens und ziehen die Blicke an ohne dabei aufdringlich zu wirken. Mit einem Hauch von Farbe schaffen Sie die perfekte optische Verbindung zu Wand und Boden sowie zum Farbklima des gesamten Raums.

Nickelgrau

Flint Grey

Tiefschwarz

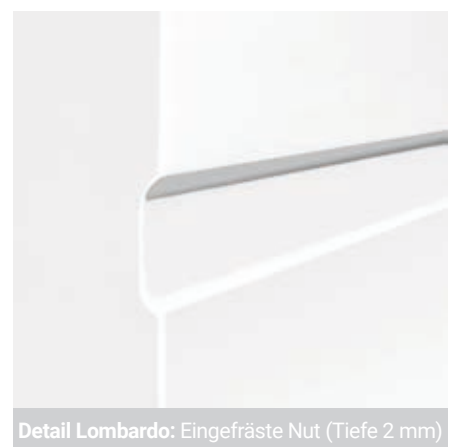

Detail Lombardo: Eingefräste Nut (Tiefe 2 mm)



Lombardo 2800-6*, Fräsungen und Zarge Flint Grey

Alle Modelle sind stumpf einschlagend oder gefälzt erhältlich.



Lombardo 2810-5*, stumpf



Lombardo 2810-2, stumpf



Lombardo 2810-8*, stumpf



Lombardo 2800-1*, stumpf



Lombardo 2800-4*, stumpf

Alle Modelle sind im Farbton Weißlack WL10 (ähnl. RAL 9010) und Brillantweiß WL16 (ähnl. RAL 9016) erhältlich.

LOMBARDO



Lombardo 2800-6/LÖ 62

Die horizontalen oder vertikalen Oberflächenfräsungen erzeugen eine klare, schlichte Linienführung und geben der weiß lackierten Oberfläche der Modellreihe Lombardo eine besonders ausdrucksstarke Note.



Lombardo 2810-5/LÖ 20

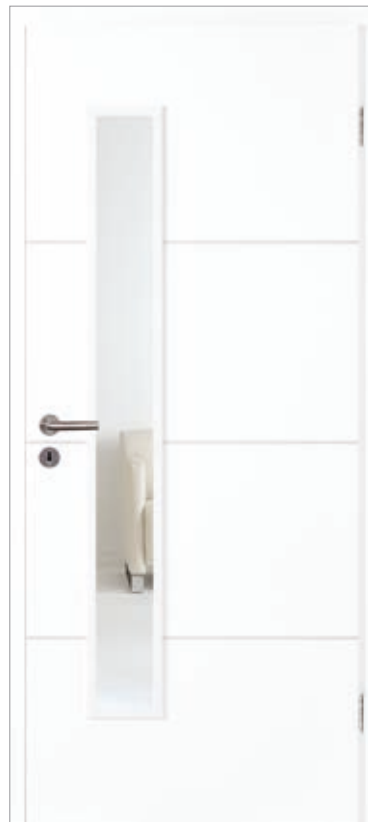

Lombardo 2810-8/LÖ 62

Alle Modelle sind auch mit verkürzten Flächenfräsungen erhältlich (30 mm zur Türblattkante).



**Lombardo 2800-1/LÖ 20,
stumpf**



**Lombardo 2810-3/LÖ 20,
stumpf**



**Lombardo 2800-4 /LÖ 62,
stumpf**

Alle Modelle sind im Farbton Weißlack WL10 (ähnl. RAL 9010) und Brillantweiß WL16 (ähnl. RAL 9016) erhältlich.

LUCERA



Lucera 1714 FW*

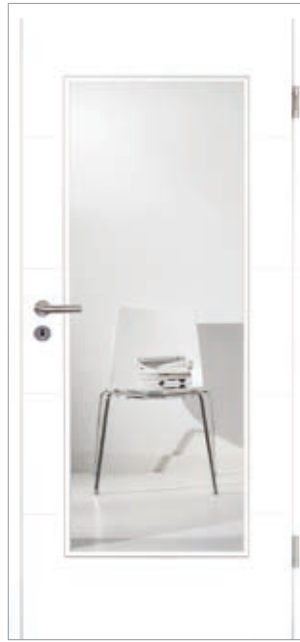

Lucera 1714 FW LÖ 20



Lucera 1712 FW

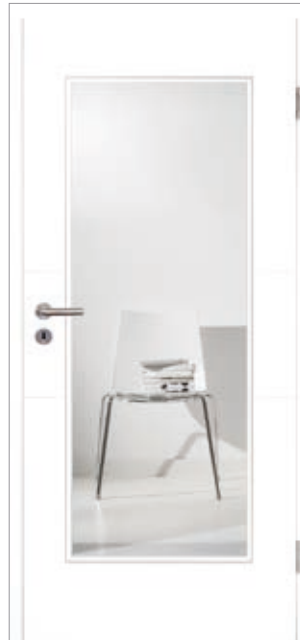

Lucera 1712 FW LÖ 20

Lucera 1712 FW LÖ 20



In Weiß lackiert WL10
(ähnl. RAL 9010) erhältlich.

* In Weiß lackiert WL10 (ähnl. RAL 9010) und
Brillantweiß WL16 (ähnl. RAL 9016) erhältlich.



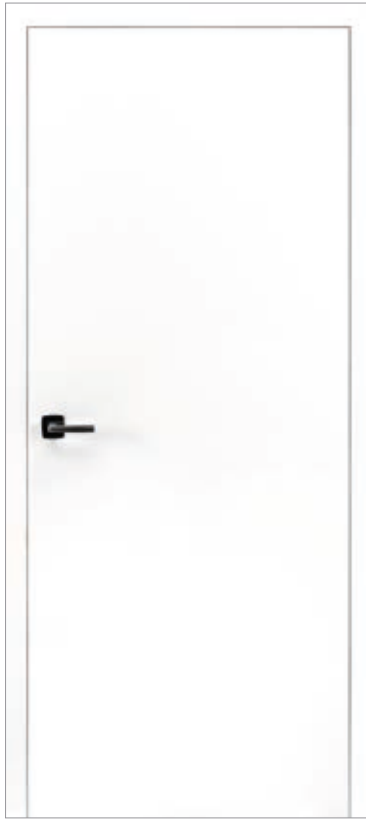

Normtür Optima 30, stumpf
Brillantweiß WL16 (ähnl. RAL 9016)



Normtür Optima LÖ 20
Weiß lackiert WL10 (ähnl. RAL 9010)

Alle Modelle sind stumpf einschlagend oder gefälzt erhältlich.



Normtür Optima 30
Nickelgrau FL47
(ähnl. RAL 7047)



Normtür Optima LÖ 40
CPL Uni Weißlack
(ähnl. RAL 9010)



Normtür Optima LÖ 62 (schlosseitig)
CPL Life UltraWeiß
Glasleiste: DuriTop Orca



OPTIMA



Normtür Optima/LÖ 62, stumpf

Weniger ist oft mehr! Manchmal bedarf es nicht viel, um unseren Räumen den perfekten Abschluss zu geben.





EIN HAUCH VON
GLAMOUR

AUSDRUCKSSTARK, ANSPRUCHSVOLL UND AUSSERGEWÖHNLICH – IHR INTERIEUR BESTICHT DURCH DAS GEWISSE ETWAS, DURCH ELEGANZ UND EXTRAVAGANZ. ALLES IST MÖGLICH UND MACHBAR: SIE LASSEN SICH NICHT IN EINE SCHUBLADE STECKEN. SIE HABEN FREUDE DARAN, KULTUREN, EPOCHEN UND STILE ZU MIXEN UND DARAUS IHREN GANZ PERSÖNLICHEN STIL ZU KREIEREN. UNSERE ELEGANTEN TÜREN UNTERSTREICHEN IHREN STIL UND SETZEN KUNSTVOLLE AKZENTE.





OPTIMA (CPL LIFE | ROYAL)



Normtür Optima 30
CPL Life ArktisWeiß



Normtür Optima 30
CPL Life Grauweiß

Sandeiche, Steineiche, Raucheiche, Eiche Crema Rustikal und Concrete sind „Oberflächen mit fühlbarer Struktur“.



Normtür Optima 30
CPL Royal Concrete hell

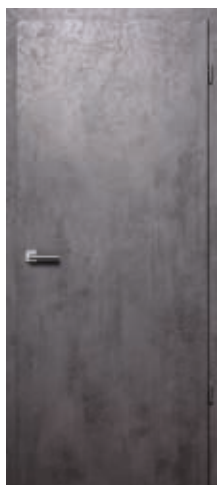

Normtür Optima 30
CPL Concrete Royal Anthrazit



Normtür Optima 30
CPL Royal Flint Grey



Normtür Optima 30/LÖ14
CPL Life Grau



Normtür Optima 30
CPL Life Orca



Normtür Optima 30, CPL Royal Raucheiche

Alle Modelle sind stumpf einschlagend oder gefälzt erhältlich.



Normtür Optima 30
CPL Royal Sandeiche quer

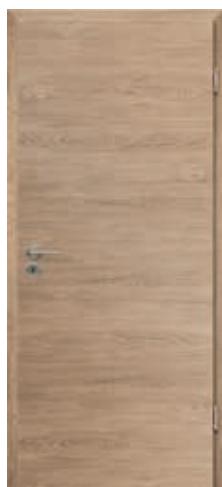

Normtür Optima 30
CPL Royal Raucheiche, quer



Normtür Optima/LÖ 23
CPL Life Nova Ahorn



Normtür Optima 30
CPL Royal Eiche Barrique



Normtür Optima 30
CPL Royal Steineiche
Zarge Uni grau



IN DER NATUR
ZU HAUSE



DIE NATUR LIEGT IHNEN AM HERZEN UND IHRE PURE, VOLLENDETE SCHÖNHIT WOLLEN SIE SICH IN IHRE EIGENEN VIER WÄNDE HOLEN. SIE FÜHLEN SICH RUNDUM WOHL IN DIESER URIGEN, URSPRÜNGLICHEN ATMOSPHÄRE. HOLZ IST FÜR SIE EIN UNVERZICHTBARES MATERIAL: AUCH BEI DER WAHL IHRER TÜR! DIE AUSDRUCKSSTARKEN FURNIERBILDER STEHEN FÜR LEBENDIGKEIT, HARMONIE UND ENERGIE, IHRE ZEICHNUNGEN SIND ZEUGNIS NATÜRLICHEN LEBENS. ERLEBEN SIE EIN WOHNGEFÜHL VOLLER CHARME, BEHAGLICHKEIT UND WÄRME!







2F
Fichte astig lackiert



2FB
Fichte astig lackiert

Alle Modelle in Fichte unbehandelt, Fichte lackiert, Kiefer unbehandelt und Kiefer lackiert erhältlich.



3F
Kiefer astig lackiert



4F
Kiefer astig lackiert



4F-L
Kiefer astig lackiert



LANDHAUSTÜREN



In Massivholztüren ballt sich die Kraft gewaltiger Bäume, das Knistern natürlicher Urwüchsigkeit ist spürbar. Die Maserung und Astigkeit verbinden sich zum einzigartigen Mix aus Wärme und Gemütlichkeit. Gefräste Profile betonen die Optik zusätzlich und eingelegte Kassetten sorgen für die hohe Stabilität.

MASSIVE LANDHAUSTÜREN



2FB LA-10G
Fichte astig lackiert



2FB LA-1G
Fichte astig lackiert



2F LA-1G
Fichte astig lackiert



2F LA-6G
Fichte astig lackiert



2FB LA-6G
Fichte astig lackiert



2F LA-9FG
Fichte astig lackiert



3F 1/3 LA-1G
Fichte astig lackiert



3F 1/3 LA-4G
Fichte astig lackiert



2FG LA-1G
Fichte astig lackiert



2F LA-10G
Fichte astig lackiert



4F LA-6G
Kiefer astig lackiert



4F LA-9FG
Kiefer astig lackiert



2F LA-10G, 2-flg.
Kiefer astig lackiert



4F LA-2G
Kiefer astig lackiert



ELEGANZ TRIFFT
KLASSIK



KLARE, ANMUTENDE FORMEN TREF-
FEN AUF TRADITIONELLE ELEGANZ,
SCHLICHTE ÄSTHETIK AUF LIEBE-
VOLLE HANDWERKSKUNST UND
CHARMANTE FEINHEITEN. SIE LIEBEN
HÄUSER MIT GESCHICHTE, HOHEN
DECKEN UND FENSTERN UND STUCK-
VERZIERTEN ZIMMERDECKEN. EINE
DEZENTE, ELEGANTE UND AUF WER-
TIGKEIT BEDACHT EINTRICHTUNG IST
GANZ NACH IHREM GESCHMACK. UN-
SERE STILTÜREN VOLLENDEN IHRE
ANSPRÜCHE AN EINE EINZIGARTIGE,
UNVERGÄNGLICHE OPTIK UND SIND
DIE PERFEKTE ERGÄNZUNG ZU IHREM
GESCHMACKVOLLEN WOHNEN.







Altera 8904 4LA, stumpf



ALTERA



Altera 8901



Altera 8901 LA



Altera 8902 S



Altera 8902 SLA



Altera 8902

Trend oder Klassik? Warum entscheiden? Die Modellreihe Altera vereint beides: Klare Konturen und Linienführung erzeugen ein schlichtes, nahezu puristisches Design. Die symmetrisch angeordneten quadratischen oder rechteckigen Kassetten wiederum sorgen für die zeitlose, klassische Eleganz dieser Türen und machen jede Altera Tür zum Erlebnis.

Die Modelle sind nur im Farbton Weißlack WL10 (ähnl. RAL 9010) erhältlich.



Altera 8902 2LA



Altera 8903, stumpf



Altera 8903 3LA, stumpf



Altera 8904

Alle Modelle sind stumpf einschlagend oder gefälzt erhältlich.

LANDHAUS SERIE STIBA



Stiba ST-2F*



Stiba ST-2FB*

Die Stiba Modelle sind in eckig und mit Rundprofil erhältlich.



Stiba ST-3F



Stiba ST-4F*

*Auch als Wohnungsabschluss, Rauchschutz, Brandschutz -und Schallschutztür erhältlich!

Stiba ST-4FS



Die Modelle sind in Weiß lackiert WL10 (ähnl. RAL 9010) und Brillantweiß WL16 (ähnl. RAL 9016) erhältlich.



Weiß – das ist zeitlose Eleganz. Denn weiß lackierte Türen sind immer und überall passend. Die vielfältigen Varianten machen jedes Siba Modell zum Erlebnis. Die formgepresste Deckplatte sorgt für eine geschlossene und homogene Oberfläche.

LANDHAUS SERIE STIBA



Die Stiba Plus Modelle sind in eckig und mit Rundprofil erhältlich.



Stiba ST-1F LA-12G



Stiba ST-1F LA-1G



Stiba ST-2FB LA-6G



Stiba ST-3F LA-9FG



Stiba ST-4F LA-9FG

Die Modelle sind in Weiß lackiert WL10 (ähnl. RAL 9010) und Brillantweiß WL16 (ähnl. RAL 9016) erhältlich.



Stiba ST-3F LA-6G



Stiba ST-4FS LA-3G



Stiba ST-1FB LA-12G



Stiba ST-2FB LA-1G



Stiba ST-3F LA-1G



Stiba ST-4F LA-2FG



Stiba ST-4F LA-6G



Stiba ST-4F LA-1G



Stiba ST-4F LA-2G

Alles eine Frage des Stils. Erst recht, wenn eine Stiltür durch die Lichtöffnung eine völlig neue Wirkung erzielt. Und die Wahl des passenden Glases aus unserem großen Sortiment macht aus der Stiba eine Tür von besonderem Stil.

COTTAGE



Kathrin



Laura

Aus Liebe zum Handwerk

Türen, die der guten alten Handwerkertradition folgen. Die vielen unterschiedlichen Füllungsoptiken und Sprossenrahmen verraten die Liebe zum Detail. Die massiven Konstruktionen und soliden Füllungen sichern die hohe Stabilität. Rundum gelungen!

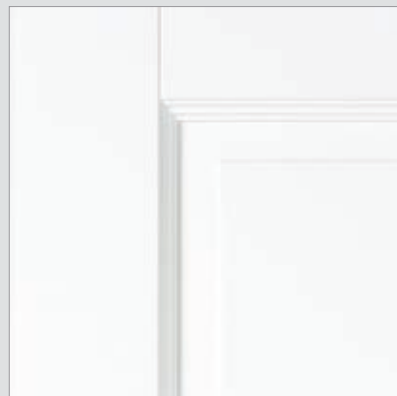



Alle Modelle sind stumpf einschlagend oder gefälzt erhältlich.



Sarah, stumpf



Kirsten, stumpf



Britt



Anne



Astrid

Die Modelle sind nur im Farbton Weißlack WL10 (ähnl. RAL 9010) erhältlich.

COTTAGE



Laura LA-1G



Laura LA-3G



Laura LA-10G



Anne LA-1G



Kathrin LA-1G



Kirsten LA-1G



Kirsten LA-6G



Kirsten 1/3 LA-1G



Kirsten 1/3 LA-4G



Kirsten LA-9FG

Alle Modelle sind stumpf einschlagend oder gefälzt erhältlich.



Britt LA-9FG



Britt LA-2G



Britt LA-10FG



Britt LA-6G



Astrid LA-2G

BLANKENESE



Blankenese 1F
mit verdeckt liegendem Türband TECTUS TE380



Blankenese 2F
mit verdeckt liegendem Türband TECTUS TE380

Alle Modelle sind stumpf einschlagend oder gefälzt erhältlich.



Blankenese 3F



Blankenese 3FG



Blankenese 4FS

Die Modelle sind nur im Farbton Weißlack WL10 (ähnl. RAL 9010) erhältlich.



Blankenese 4F

Frische aus dem Norden: Blankenese verbindet hanseatische Zurückhaltung mit stilvoller Eleganz. Die aufgesetzten zweistufigen Leisten erzeugen ein klassisches, zeitloses Profil und sorgen für die vornehme Optik der Stiltüren.



RUND UM
DIE TÜR

ZARGEN

Perfektes Zusammenspiel! So wie der Rahmen ein Gemälde zusätzlich unterstreicht, betont die Zarge die Wirkung der Tür noch stärker. Ob klassische Stiltüren, zeitlose Fertigtüren oder moderne Trendtüren, wir bieten Ihnen den passenden Rahmen für jede Tür!



Montagezarge VZ-3*
gerundet/gerundet, WL10



Montagezarge VZ-6***
gerundet/stumpf, WL10 | WL16 | FL47



Montagezarge VZ-6***
eckig/eckig, WL10 | WL16 | FL47



Montagezarge VZ-6***
gerundet/gerundet, WL10 | WL16 | FL47



Designzarge DZ-6*
gerundet/gerundet, WL10



Profilzarge PZ-6**
profiliert, WL10 | WL16



Weitere Zargenoberflächen auf Anfrage erhältlich.



Profilzarge PZ-9*
profiliert, WL10

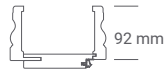

Blendrahmen***
gerundet/gerundet, WL10 | WL16 | FL47



Massivholzzarge
eckig



Massivholzzarge
profiliert





* In Weiß lackiert WL10 (ähnl. RAL 9010) erhältlich. ** In Weiß lackiert WL10 (ähnl. RAL 9010) und in Brillantweiß lackiert WL16 (ähnl. RAL 9016) erhältlich. ***In Weiß lackiert WL10 (ähnl. RAL 9010) in Brillantweiß lackiert WL16 (ähnl. RAL 9016) und Nickelgrau FL47 (ähnl. RAL 7047) erhältlich.

ZARGENAUSFÜHRUNGEN



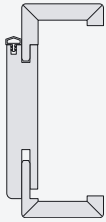

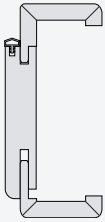





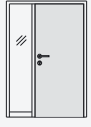

Montagezarge, gefälzt

Montagezarge, stumpf

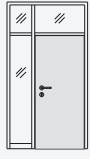
			
Futterbrett: eckig Bekleidung: eckig Bekleidungsbreite: 60 mm Oberflächen: Weiß lackiert WL10 (ähnl. RAL 9010), Brillantweiß WL16 (ähnl. RAL 9016), Nickelgrau FL47 (ähnl. RAL 7047) DuriTop, Furnier, HPL, Farblack	Futterbrett: gerundet, 4 mm Bekleidung: gerundet, 3 mm Bekleidungsbreiten: 60, 80, 100, 120 mm Oberflächen: Weiß lackiert WL10 (ähnl. RAL9010), Brillantweiß WL16 (ähnl. RAL 9016), Nickelgrau FL47 (ähnl. RAL 7047)	Futterbrett: gerundet, 6 mm Bekleidung: gerundet, 3 mm Bekleidungsbreite: 60 mm Oberflächen: DuriTop	Futterbrett: gerundet, 6 mm Bekleidung: gerundet, 6 mm Bekleidungsbreite: 60 mm Oberflächen: Furnier Buche

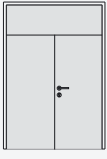
	
Futterbrett: eckig Bekleidung: eckig Bekleidungsbreite: 60 mm Oberflächen: DuriTop (Auswahl), Furnier, Farblack, vorgrundiert, HPL	Futterbrett: gerundet, 6 mm Bekleidung: gerundet, 2 & 3 mm Bekleidungsbreite: 60 mm Oberflächen: Weiß lackiert WL10 (ähnl. RAL 9010), Brillantweiß WL16 (ähnl. RAL 9016), Nickelgrau FL47 (ähnl. RAL 7047), DuriTop Uni Weißlack SM, DuriTop Uni UltraWeiß SM, DuriTop Uni ArktisWeiß SM

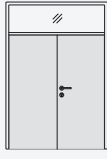
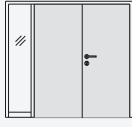
Ausführungsvarianten einflügelig | zweiflügelig

							
1-flügelig	W1 mit Oberblende	W2 mit Kämpfer und Oberblende	W3 mit Kämpfer und Oberlicht	W4 mit Seitenlicht	W5 mit 2 Seitenlichtern	W6 mit Kämpfer, Seitenlicht und Oberlicht	W7 mit Kämpfer, 2 Seitenlichtern und Oberlicht
							
2-flügelig	WZ1 mit Oberblende	WZ2 mit Kämpfer und Oberblende	WZ3 mit Kämpfer und Oberlicht	WZ4 mit Seitenlicht	WZ6 mit Kämpfer, Seitenlicht und Oberlicht	WZ7 mit Kämpfer, 2 Seitenlichtern und Oberlicht	

Blendrahmen



Renovierungen leicht gemacht: Blendrahmen bestehen aus einem Rahmen, der einseitig auf die Wand montiert wird. Sie kommen häufig bei geringen Wandstärken oder speziellen Wandanschlüssen zum Einsatz, für die keine Zarge verwendet werden kann. Bestellbar sind sie in den Oberflächen Weiß lackiert WL10, Brillantweiß WL16 und jetzt auch in den gängigsten DuriTop Oberflächen.

ZUBEHÖR UND DETAILS

Schlösser



Komfortschloss mit Flüsterfalle für besonders leises Öffnen und Schließen.



Das Magnetfallenschloss überzeugt durch eine leise Akustik und seine elegante Optik.

NEU! Jetzt auch für gefälzte Türen!

Mit der Wahl des Türschlosses bestimmen Sie selbst, wie leise Ihre Tür schließt. Oder Sie verzichten ganz auf die Verriegelung und damit auf das Schlüsselloch. Ein klarer Vorteil für einen modernen Look.

Mittellagen



Vollspan
Optima 34



Röhrenspankern
Optima 30



Massivholzrahmen
mit Massivholz Kassetten



Massivholzrahmen
mit MDF Kassetten

Lisenen und Fräsungen



Einglassene Lisenen in silberfarben matt bei Modellreihe Venetia und allen glatten Türen (Fertigtüren ab 43 mm Türdicke).



Eingefräste Nut bei Modellreihe Lombardo (Profiltiefe 2 mm). Auch mit farbig lackierten Fräsungen erhältlich.

ZUBEHÖR UND DETAILS

Bänder zweiteilig



Band V 3420 WF



Zierband V 3420 WF Basic



Zierband V 3420 WF Soft



Zierband V 3420 WF Cross

Bänder dreiteilig



Band V 4426 WF

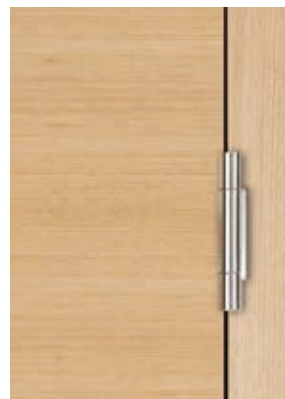

Band VX 7729

Verdeckt liegende Bandsysteme



TECTUS TE 340 3D, Edelstahl-Optik, für stumpf einschlagende Türen



TECTUS TE 380 3D, Edelstahl-Optik, für gefälzte Türen



Komfortschließsystem mit integrierter Dämpfungsfunktion

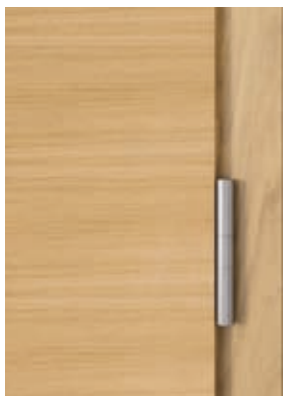

Variant SC

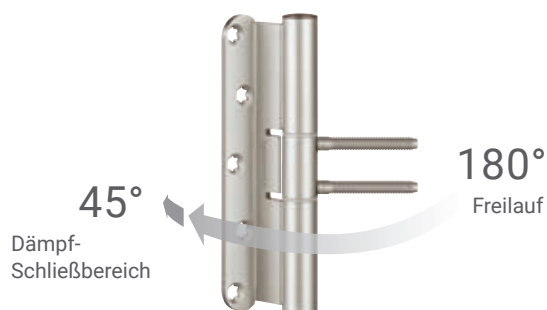

Variant SC (Self Close) ist ein innovatives Bandsystem, das gefälzte Türen selbstständig, gedämpft und kontrolliert schließen lässt. Die Tür wird einerseits beim Schließvorgang abgedämpft und durch eine selbsttätige Schließung ins Schloss geführt, während sie andererseits, wie gewohnt, im geöffneten Zustand stehen bleibt.

OBERFLÄCHEN

CPL Life



Nova Ahorn



Rotbuche hell



Samtesche weiß

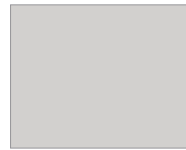

Grau



Grauweiß



Weiß

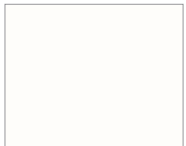

Weißlack
(ähnl. RAL 9010)

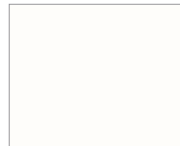

UltraWeiß

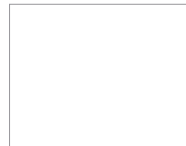

ArktikWeiß

CPL Royal



Concrete hell*



Concrete Anthrazit*



Eiche Crema Rustikal*



Eiche Barrique*



Flint Grey



Raucheiche*



Raucheiche quer*



Sandeiche*



Sandeiche quer*



Steineiche*

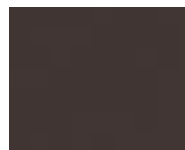

Orca

Oberflächen neu erleben: Einige CPL Royal Oberflächen (*) haben eine haptische Struktur.

Weißlack und Farblack



Weißlack WL10
(ähnl. RAL 9010)

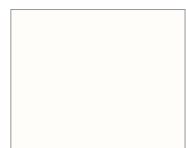

Brillantweiß WL16
(ähnl. RAL 9016)

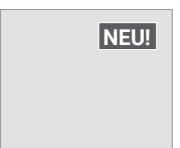

Nickelgrau FL47
(ähnl. RAL 7047)

Massivholz



Kiefer astig
unbehandelt



Kiefer astig lackiert



Fichte astig
unbehandelt



Fichte astig lackiert

Die abgebildeten Oberflächen können durch Fotografie und Druck vom Original abweichen.



PROFESSIONELLE
TÜRLÖSUNGEN





Einsatzempfehlungen für Schallschutztüren:



- Patientenzimmer/Behandlungsräume
- Schlafzimmer/Flurbereich
- Büro-/Verwaltungsräume
- Wohnungsabschlusstüren
- Konferenzräume
- Schulungsräume
- Hotelzimmer

SCHALLSCHUTZ



Weitere Informationen:
DIN 4109

Lärm gehört zu den unangenehmsten Belastungen unseres täglichen Lebens und gefährdet unsere Gesundheit. Auf Dauer kann Lärm die Konzentrationsfähigkeit und den Schlafrythmus stören, außerdem Tinnitus und Herz-Kreislaufbeschwerden auslösen.

Schall wird von Menschen, Autos, Maschinen usw. in Form von Schallwellen erzeugt, die sich über die Luft ausbreiten – das nennt man Luftschall. Ab 10 Dezibel (dB) wird der Schalldruck vom Gehör wahrgenommen, zwischen 40 und 50 dB entspricht er bspw. der Geräuschquelle einer ruhigen Wohnstraße und ab 100 dB wird der Schalldruck als schmerzhaft empfunden. Der Luftschall gelangt dabei in erster Linie über Decken, Wände, Türen und Fenster in die Räume.



Das Zuhause in Ruhe genießen

Schallschutz zur Abschottung von Lärm und zur Wahrung der Diskretion nach außen zählt zu den häufigsten und damit wichtigsten Ausstattungsmerkmalen eines Türelements. Nach der DIN 4109 (Schallschutz im Hochbau) werden folgende Messgrößen unterschieden:

Rw	Die kennzeichnende Größe der Luftschalldämmung von Türen. Hiermit meint man das bewertete Schalldämm-Maß eines betriebsfähigen Türelementes. Die Schallübertragung erfolgt nur über das geprüfte Bauteil, nämlich über Türblatt, Zarge, Beschläge und Dichtung.
Rw,R	Das R steht für „Rechenwert“. Der Rechenwert $R_{w,R}$ ist der um das Vorhaltemaß verminderte Wert von $R_{w,P}$. $R_{w,R} = R_{w,P} (R_w) - 5 \text{ dB}$ (Vorhaltemaß)
Rw,P	Der Begriff $R_{w,P}$ ist das Resultat einer Eignungsprüfung in einem Prüfstand.
Vorhaltemaß	Das Vorhaltemaß soll den möglichen Unterschied des Schalldämm-Maßes am Prüfobjekt im Prüfstand und am tatsächlichen Bau sowie eventuelle Streuungen der Eigenschaften der geprüften Konstruktion berücksichtigen. Es beträgt für Türen 5 dB. Soll ein Schalldämmmaß von $R_{w,R} = 27 \text{ dB}$ erreicht werden, muss ein Türelement mit einem Schalldämm-Maß von $R_w = 32 \text{ dB}$ eingesetzt werden.



Einsatzempfehlungen für einbruchhemmende Türen:



- Wohnungsabschlüsse
- Datensicherungsarchive
- Eingänge zu sicherheitssensiblen Bereichen
z. B. in Kliniken, Labore

SICHERHEIT



Weitere Informationen:
DIN EN 1627

Das eigene Zuhause – ein Ort der Sicherheit und Geborgenheit. Sicherlich wollen Sie sich gar nicht erst vorstellen, dass Sie eines Tages Ihre Eingangstür aufgebrochen vorfinden. Dass man sich vor Einbrüchen schützen kann, zeigt die Erfahrung der Polizei. Denn über ein Drittel der Täter scheitert beim Versuch in eine Wohnung einzubrechen, nicht zuletzt wegen sicherungstechnischer Einrichtungen.

Insbesondere einbruchhemmende Wohnungseingangstüren minimieren das Risiko, dass sich ungebetene Besucher Zutritt zu Ihren Räumen verschaffen. Türblatt, Band, Bandtasche, Schloss, Schließblech, Drücker und Zarge sowie die fachgerechte Montage sorgen dafür, dass Sie und Ihr Eigentum geschützt bleiben.



Sicherheit – einfach ein gutes Gefühl

Einbruchhemmende Türen werden in sogenannte Widerstandsklassen eingeteilt. Die Auswahl der Widerstandsklasse sollte unter Berücksichtigung der Lage des Gebäudes, der Nutzung und des Sachwertinhalts erfolgen. In der Praxis kommen am häufigsten die Widerstandsklassen RC (Resistance class) 1 bis 3 zum Einsatz.

RC	Täter-/Aktionsbeschreibung	Widerstandszeit	Einsatzempfehlung
1N	Bauteile der RC 1N weisen einen Grundschutz gegen Aufbruchversuche mit körperlicher Gewalt wie Gegendreten, Gegenspringen, Schulterwurf, Hochschieben und Herausreißen auf (vorwiegend Vandalismus).	keine manuelle Prüfung	Grundsicherung Wohnungsabschlusstüren mit geringer Einbruchhemmung
2	Der Gelegenheitstäter versucht zusätzlich mit einfachen Werkzeugen wie Schraubendreher, Zange und Keile das verschlossene und verriegelte Bauteil aufzubrechen.	3 Min.	Standardsicherheit Wohnungsabschlusstüren und Haustüren mit normalem Risiko
3	Der Täter versucht zusätzlich mit einem zweiten Schraubendreher und einem Kuhfuß das verschlossene und verriegelte Bauteil aufzubrechen.	5 Min.	Erhöhte Sicherheit Wohnungsabschlusstüren und Haustüren mit hohem Risiko



Sicherheitsmerkmale, die sich auszahlen

1 Widerstandsklasse RC2

Im Privatbereich, ob Haus oder Wohnung, rät die Polizei zu Türen der Widerstandsklasse 2 mit einer Widerstandszeit von drei Minuten. Wer das für zu kurz hält, der sollte sich für Türen der Widerstandsklasse RC3 (Widerstandszeit fünf Minuten) entscheiden.

2 Türspion

Mithilfe eines Türspions in Ihrer Wohnungseingangstür haben Sie mit einem Blick Gewissheit, wer sich am Eingang befindet und können somit entscheiden, ob Sie die Tür öffnen möchten oder nicht.

3 Sicherheitsdrückergarnitur mit Profilzylinderziehschutz

Der Türzylinder ist das Herzstück jeder Tür. Er kann schnell aufgebohrt oder aufgebrochen werden. Schutzbeschläge sichern den Türzylinder Ihrer Wohnungstür vor Gewaltanwendungen von außen.

4 Mehrfachverriegelung

Mehrfachverriegelungen bieten eine höhere Sicherheit, da die Tür ähnlich wie ein Tresor an mehreren Punkten gesichert ist. Man spricht von 3-fach Verriegelungen, wenn sich oberhalb und unterhalb vom Hauptschloss noch eine zusätzliche Verriegelung befindet bzw. von 5-fach Verriegelungen, wenn sich oberhalb und unterhalb je zwei Verriegelungen befinden.

5 Schlösser mit Türöffnungssperre

Die integrierte Türöffnungssperre ersetzt die herkömmliche Sicherheitskette. Sie macht den Blick nach außen möglich, ohne die Tür ganz öffnen zu müssen. Ver- und Entriegelung erfolgen über einen separaten Drehknopf im Innenbereich.

6 Selbstverriegelnde Schlösser (SVP Schloss)

Durch ein SVP Schloss mit Panikfunktion wird die Tür selbständig verriegelt, indem der Riegel automatisch ausfährt. Ein manuelles Abschießen der Tür ist nicht mehr notwendig. Die Tür gilt versicherungstechnisch als verriegelt und man muss sich oder ggf. die eigenen Kinder nicht mehr daran erinnern, die Tür zu verschließen. Von außen ist die Tür nur mit dem Schlüssel zu öffnen, von innen wird der Riegel über den Drücker zurückgefahren.

7 Durchbruchbespannung

Für höchste Sicherheitsansprüche bieten wir ergänzend eine „Durchbruchbespannung“ im Türblatt an. Engmaschige Drahtschleifen werden bei einem Einbruchversuch durchtrennt, der mit der Alarmanlage gekoppelte Stromkreis wird unterbrochen und löst so einen Alarm aus.

Hinweis: Die Sicherheitsmerkmale stellen die gängigsten Lösungen dar. Weitere Informationen erhalten Sie bei Ihrem Fachberater!

SICHERHEIT



Weitere Informationen:
DIN EN 1627

Designauswahl

Unsere einbruchhemmenden Türen vereinen Design und Funktion. Sie sind in den verschiedensten Oberflächen und Designs erhältlich und können sich so harmonisch in das Raumkonzept Ihrer Wohnung einfügen oder als Raumgestalter elegante Akzente setzen. Bei der Schließ- und Öffnungsseite Ihrer Tür müssen Sie sich nicht für eine Oberfläche entscheiden – Sie können auch zwei verschiedene Dekore auswählen.



Öffnungsseite
CPL Royal Eiche Crema Rustikal



Schließseite
CPL Royal Flint Grey



Öffnungsseite
Formgepresste Deckplatte StibaPlus 2F, Weiß lackiert WL10



Schließseite
Glatt, Weiß lackiert WL10

Renovierungsvorteil

Unsere Sicherheitslösungen sind nicht nur ideal für den Neubau. Auch für Sanierungen und Renovierungen bieten wir eine Auswahl einbruchhemmender Block-, Blendrahmen und auch Renovierungszargen an. Mit unseren praktischen Zargenlösungen ist Ihre neue Wohnungseingangstür schnell und sauber eingebaut. Damit sie auch fachgerecht montiert wird, empfehlen wir Ihnen den Einbau von einem Fachbetrieb vornehmen zu lassen.

Darauf sollten Sie achten!

Tipps und Ratschläge für einen wirkungsvollen Einbruchschutz:

- Nur geprüfte einbruchhemmende Haus- und Wohnungseingangstüren (Elemente) mit Sicherheitsbeschlag einsetzen.
- Die fachgerechte Montage ist Voraussetzung für die einwandfreie Funktion und dauerhafte Gebrauchstauglichkeit von Wohnungseingangstüren. Dies gilt natürlich auch für nachträglich montierte Nachrüstprodukte.
- Wenn ein Schlüssel verloren geht, sollte der Schließzylinder getauscht werden.
- Die Wohnungstür nicht nur ins Schloss fallen lassen, sondern zusätzlich absperren.
- Den Wohnungsschlüssel niemals vor der Haustür verstecken. Einbrecher kennen die üblichen Verstecke.
- Türspione und Sperrbügel verwenden – ein gesundes Misstrauen gegenüber Fremden ist ratsam.

TWG | Türen BY GRIFFWERK

Geprüfte Türgriffe mit Schnellmontagetechnik



ALDA COMO
Edelstahl matt
auch als smart2lock



VIVA JUNO
Edelstahl matt
auch als smart2lock



GENOVA
Edelstahl matt
auch als smart2lock



TIZIO
Edelstahl matt



ALDA COMO
Graphitschwarz
auch als smart2lock



VIVA JUNO
Graphitschwarz
auch als smart2lock



GENOVA
Graphitschwarz
auch als smart2lock

In Ausführungen:

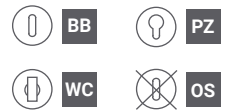

smart2lock
by GRIFFWERK



smart2lock
by GRIFFWERK



Einfach kurz mal ausklicken

Smart2lock bietet eine neue moderne Türästhetik und Privatsphäre auf einen Klick in jedem Raum. Raum für uns selbst. Zeit für uns selbst. Buntbartschlüssel und Zweitrosetten sind passé. Die Verriegelungstechnik ist in den Griff integriert. Der dezente Verriegelungsschieber befindet sich auf dem Griff in Daumenreichweite.



Me-Time mit smart2lock



Einfache Notentriegelung

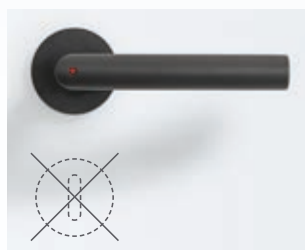

Neue Türästhetik ohne Schlüsselrosette

Das schönste Pausenzeichen der Welt



Konzentration im Homeoffice



Privatsphäre im Jugendzimmer



Zeit zu zweit im Schlafbereich

Neue Ästhetik: Rosettenlose Griffe:

ONE steht für maximale Reduktion und ist programmatischer Vorsatz für diese Designlinie. Auf Rosetten wird verzichtet. Alle Funktionen wurden zu einer Form verdichtet. Der Griff sitzt, dank eigens entwickelter Technik, nun singulär dem Türblatt auf. Er passt dennoch auf Türen mit Standardschlössern. Ein Griffdesign für höchste Ansprüche in drei Formvarianten.



MINIMALISMUS PUR:
mit integrierter Schließtechnik
smart2lock by GRIFFWERK

smart2lock
by GRIFFWERK



Vorteile auf einen Blick

- ungestört mit einem Klick
- Privatsphäre für jeden Raum
- neue Türästhetik ohne Schlüsselrosette
- komfortable 1-Hand-Bedienung
- einfache Notentriegelung
- kompatibel mit jedem Industrie-Einsteckschloss



**Einfache
Notentriegelung**

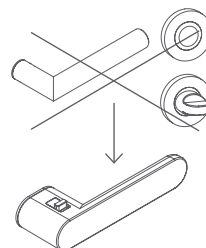

**All-in-One
Konsequent Reduziert**



**One Griffe:
Weniger ist mehr**

Das angenehme Greifgefühl: Normgeprüfte Profiqualität für Wohnraum und Objekt



LUCIA SCHRAUB GK3
Edelstahl matt
auch als smart2lock



TRI 134
Edelstahl matt
auch als smart2lock



ALESSIA SCHRAUB GK3
Edelstahl matt



JETTE CRYSTAL SCHRAUB
Edelstahl matt
auch als smart2lock



LORITA SCHRAUB
Edelstahl matt
auch als smart2lock



LOREDANA PROF
Edelstahl matt
auch als smart2lock



LUCIA SCHRAUB
Graphitschwarz
auch als smart2lock



LUCIA SELECT SCHRAUB
Graphitschwarz-Messing
auch in Graphitschwarz-Kupfer



TRI 134
Graphitschwarz
auch als smart2lock



AVUS SCHRAUB
Graphitschwarz



MINIMAL MODERN
Graphitschwarz



REMOTE
Graphitschwarz



GRAPH
Graphitschwarz



AVUS SCHRAUB
Kaschmirgrau



MINIMAL MODERN
Kaschmirgrau



LEAF LIGHT
Kaschmirgrau

Design trifft Innovation: Piatta S Rosetten in flächenbündiger Optik



LUCIA PIATTA S
Edelstahl matt
auch als smart2lock



LUCIA PIATTA S QUATTRO
Edelstahl matt
auch als smart2lock



TRI 134 PIATTA S
Edelstahl matt
auch als smart2lock



LORITA PIATTA S
Edelstahl matt
auch als smart2lock



JETTE CRYSTAL PIATTA S
Edelstahl matt
auch als smart2lock



LUCIA PIATTA S QUATTRO
Graphitschwarz
auch als smart2lock



LUCIA PIATTA S
Graphitschwarz
auch als smart2lock



CAROLA PIATTA S
Graphitschwarz



AVUS PIATTA S
Graphitschwarz



AVUS PIATTA S
Kaschmirgrau



CAROLA PIATTA S
Kaschmirgrau

Rosettenlose Türgriffe: Prämiertes Design mit smarter Technologie



R8 ONE

Kaschmirgrau
auch als smart2lock



R8 ONE

Samtgrau
auch als smart2lock



R8 ONE

Graphitschwarz
auch als smart2lock



AVUS ONE

Kaschmirgrau
auch als smart2lock



AVUS ONE

Samtgrau
auch als smart2lock



AVUS ONE

Graphitschwarz
auch als smart2lock



Axum Bänder für gefälzte Türen mit Holzargen

3-tlg. Bandpaar

harmoniert mit jedem Griff in Form und Farbe



AXUM 9300

Edelstahl matt



AXUM 9300

Graphitschwarz



AXUM 9300

Kaschmirgrau

2-tlg. Bandpaar

harmoniert mit jedem Griff in Form und Farbe



AXUM 9200

Edelstahl matt



AXUM 9200

Graphitschwarz



AXUM 9200

Kaschmirgrau

3-tlg. Bandpaar passt zu Griff LUCIA



AXUM 9301

Edelstahl matt



AXUM 9301

Graphitschwarz



3-tlg. Bandpaar passt zu LUCIA SELECT



AXUM 9304

Graphitschwarz-Messing



AXUM 9304

Graphitschwarz-Kupfer



Puristo S: Glasschloss mit integrierter Schließmechanik



Schlosskasten PURISTO S

Edelstahl matt
auch als smart2lock



Schlosskasten PURISTO S

Graphitschwarz
auch als smart2lock



Schlosskasten PURISTO S

Kaschmirgrau
auch als smart2lock



