



Türenprogramm 2023-2024

CPL Kollektion Ambiente & Style 8.0

TWG | Türen

TWG
traumhafte
Wohnungen
gestalten

Bewährte Qualität Die TWG smart²kante

Die Türblatt- und Zargenkante stellt eine besondere Herausforderung bei der Verarbeitung von CPL-Oberflächen dar. TWG hat sich dieser Problematik angenommen und sie dank hochmoderner Kantenbearbeitungen gelöst. Gerade bei der Fertigung von Türblättern mit geraden Kanten oder Zargen mit eckigen Bekleidungen bleibt eine Fuge sichtbar, die besonders bei hellen Oberflächen auffällt. Für gefälzte Türen eignet sich optimal die smart²kante, denn dank des minimalen Radius von ca. 2 mm kann das Material um die Kanten herum gezogen werden – ohne jeglichen Ansatz.

Die Kante einer Tür ist der am meisten beanspruchte Teil eines Türelements. Neben optischen Aspekten (Rundkante, eckige Kante, stumpfe Kanten usw.) kann die Kante mehrere Eigenschaften erfüllen:



Stoßfestigkeit



Dichtigkeit



Schallschutz



Farbechtheit



Klemmschutz

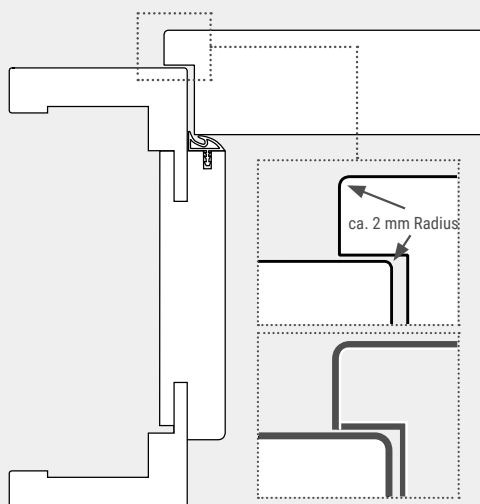

Postforming-Kante ohne sichtbaren Ansatz

Die smart²kante mit besonderen Eigenschaften.

- /// Spezielles Kantenverfahren für durchgehende Optik
- /// Alle Oberflächen der TWG CPL Kollektion sind mit smart²kante lieferbar
- /// Perfekte haptische Eigenschaften
- /// Besonders elegante Optik
- /// Bewährte und ausgereifte TWG Qualität

 Die smart²kante ist ein innovatives Lizenzprodukt

Kantenausführungen **GEFÄLZT**

smart²kante



Kante mit ca. 2 mm Radius für alle CPL-Oberflächen lieferbar.

LONGLIFE-Kante - Auch als **KiTa** Kante geeignet!



Kante mit kleinem Radius, in folgenden CPL-Oberflächen* lieferbar:

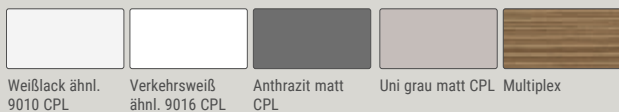

Weißlack ähnl. 9010 CPL Verkehrsweiß ähnl. 9016 CPL Anthrazit matt CPL Uni grau matt CPL Multiplex

Kantenausführungen **STUMPF**

Gerade Kante stumpf



Stumpfe, eckige Kante für alle CPL-Oberflächen lieferbar.

Gerade Kante mit **NULLFUGE**



Stumpfe, eckige Kante, in diesen CPL-Weißlack Oberflächen lieferbar:

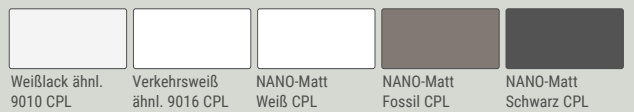

Weißlack ähnl. 9010 CPL Verkehrsweiß ähnl. 9016 CPL NANO-Matt Weiß CPL NANO-Matt Fossil CPL NANO-Matt Schwarz CPL



Die **LONGLIFE**-Kante

Die LONGLIFE Kante zeichnet sich durch besondere Stabilität und Widerstandsfähigkeit aus. Ein spezielles Fertigungsverfahren bringt das Kantenmaterial nahezu unsichtbar an das Türblatt. Durch einen leichten Radius und die dickere Kantenbeschaffenheit ist ein Türblatt mit LONGLIFE Kante auch für den Einsatz in Einrichtungen für Kinder- und Kleinkinder zugelassen und kann natürlich auch im Privatbereich eingesetzt werden.

LONGLIFE-Kante - Auch als **KiTa** Kante geeignet!



Kante mit kleinem Radius, in folgenden CPL-Oberflächen* lieferbar:

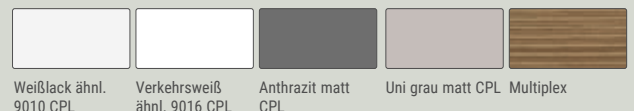

Weißlack ähnl. 9010 CPL Verkehrsweiß ähnl. 9016 CPL Anthrazit matt CPL Uni grau matt CPL Multiplex

* Die Kantenfarben sind so gewählt, dass sie mit allen Oberflächen aus der TWG CPL Kollektion problemlos kombiniert werden können.



NANO-MATT CPL

Modernste Oberflächentechnologie trifft Zeitgeist.

Die TWG NANO-MATT Kollektion besitzt eine besonders matte und gleichzeitig extrem unempfindliche Oberfläche. Damit gehören Fingerabdrücke und ähnliche Verschmutzungen der Vergangenheit an. Besonders bei dunklen Farbtönen trägt die NANO-MATT Beschichtung zu einer Alltagstauglichkeit bei – damit gehört häufiges Putzen der Vergangenheit an. Das Gleiche gilt natürlich auch für den stets aktuellen Farbton Weiß.

NANO-MATT Kollektion

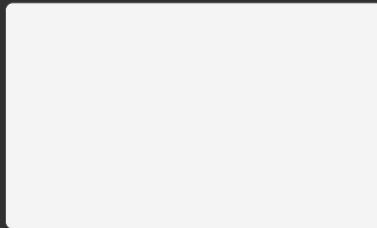

NANO-MATT Weiß CPL



NANO-MATT Fossil CPL



NANO-MATT Schwarz CPL



Das ist neu.

TWG vereint alle Vorteile des CPL-Materials mit einer neuen matten Oberflächen-Optik. Durch eine spezielle zusätzliche Beschichtung erreichen die NANO-MATT Oberflächen eine einzigartige matte Optik und samtig elegante Haptik. Bisher war das bei CPL-Türen nicht möglich, sondern war ausschließlich dem hochwertigen Innenausbau durch aufwändige Lacktechniken vorbehalten. Durch die Kombination von CPL mit der neuen NANO-MATT Oberflächentechnologie sind die TWG NANO-MATT CPL Dekore eine preislich sehr attraktive Alternative für die elegante Wohraumgestaltung.

Das sind einzigartige Vorteile, die nur TWG bietet.

Vergleich Uni matt > NANO-MATT



Alle TWG CPL-Oberflächen besitzen ein mattes Oberflächen-Finish. Bei Uni-Oberflächen sorgt eine sehr feine Struktur für eine hochwertige Optik und bei Holzdekoren für den besonderen Echtheitseindruck.

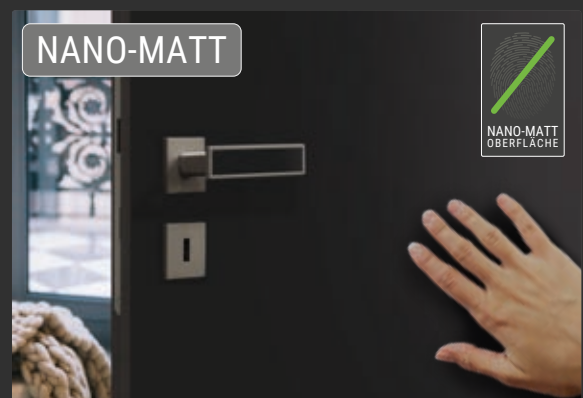

Die TWG NANO-MATT Oberflächen wirken durch den speziellen Oberflächenaufbau noch matter. Dabei überzeugen sie aufgrund ihrer Beschichtung durch Unempfindlichkeit gegen Fingerabdrücke und Verschmutzungen.



Modell Glatt | stumpf mit  NULLFUGE | NANO-MATT Fossil CPL | Zarge smart²kante 60 mm

NANO-MATT

1 UV-Decklack

2 Imprägnierter Dekorfilm

3 70g Pergament

Türblatt

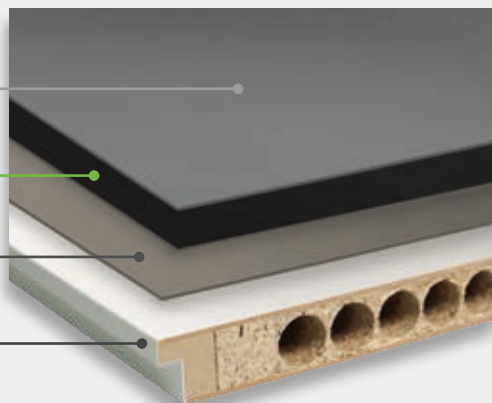

Der UV Decklack macht den Unterschied.
Er sorgt für Unempfindlichkeit trotz
mattem Oberflächen-Finish.

Unsere NANO-MATT Oberflächen
kennzeichnen wir mit diesem Symbol.

Unsere Klassiker – CPL Weißlack Türen

Der Vergleich zeigt, weiß ist nicht gleich weiß. Der Weißton RAL 9016 wirkt zum Standard-Weißton RAL 9010 etwas kühler und damit puristischer und moderner. Der Trend hat sich bei Möbel- und Küchenfronten bereits durchgesetzt. Dazu passend finden Sie exklusiv Innentüren im Farbton RAL 9016. Damit lassen sich die Türen perfekt auf Ihre Inneneinrichtung abstimmen.



Modell Glatt | gefälzt mit smart²kante | Weißlack ähnl. 9016 CPL | Zarge smart²kante 60 mm



Ausführung | Gefälzt



Bei der gefälzten Ausführung liegt das Türblatt auf der Bekleidung auf.



Kantentechnik

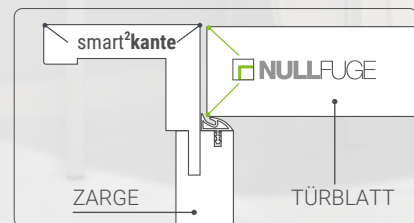

Die innovative TWG-Kantentechnologie auf einem Blick. Sie garantiert perfekte Optik und langanhaltende Qualität.

Modell Glatt | stumpf mit **NULLFUGE** | Weißlack ähnl. 9010 CPL | Zarge smart²kante 60 mm



Ausführung | Stumpf



Bei der stumpfen Ausführung bildet das Türblatt eine annähernd bündige Ebene mit der Bekleidung.

Lichtausschnitte In vielen Varianten und Verglasungen.

Lichtausschnitte gibt es in vielen Varianten mit unterschiedlichen Verglasungen. Eine neue Variante – mit minimalen Friesbreiten und dadurch maximaler Glasgröße – ist eine elegante und moderne Alternative zu herkömmlichen Lichtausschnitten und Ganzglastüren.



Modell Glatt | stumpf mit  NULLFUGE | Weißlack ähnl. 9016 CPL
LA 110 | Verglasung „Float hell“ | Zarge smart²kante 60 mm



Modell Glatt | gefälzt mit smart²kante | Verkehrsweiß ähnl. 9016 CPL
LA 110 | Verglasung „Float grau“ | Zarge smart²kante 60 mm

Türen mit Glas | im Vergleich

Moderne Lichtauschnitte wie der LA 110 sind eine interessante Alternative zu Ganzglastüren.

Vorteil: Das Türblatt kann in der gleichen Optik und mit den gleichen Beschlägen wie die übrigen Türen der Wohnung – wahlweise gefälzt oder stumpf – ausgeführt sein. Dabei ist die Glasfläche fast genauso groß wie bei einer Ganzglastür. Zudem wirken die symmetrischen Proportionen deutlich moderner als beim Standard-Lichtauschnitt LA 3. Verschiedene Glasarten runden das Gesamtbild ab und sind auf Wunsch transparent oder undurchsichtig.



Lichtauschnitt LA 3
= Standard-LA

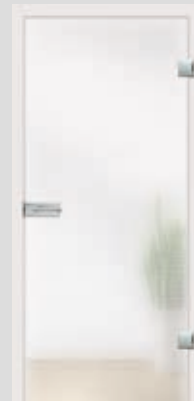

Ganzglastür

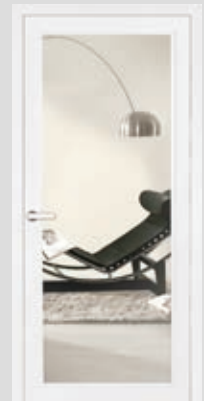

Lichtauschnitt LA 110



Modell Glatt | stumpf mit **NULLFUGE** | Weißlack ähnl. 9016 CPL Lichtausschnitt LA 114 | Verglasung „Float hell“ | Zarge smart²kante 60 mm

Lichtausschnitte | Typen



LA 1



LA 2

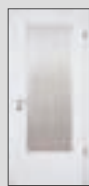

LA 3



LA 4



LA 4b



LA 5



LA 6



LA 8



LA 10



LA 11

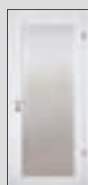

LA 110



LA 114



LA 114b



LA 115



Sonder-LA

Mögliche Ausführungen und Glasarten

> siehe Seite 38



EFFEKTWELT

Die Oberflächen mit dem „wow“ Effekt.

Mit ihrer außergewöhnlichen und dezenten Holzstruktur strahlen die Effektwelt-Oberflächen eine angenehme Atmosphäre mit besonderem Designanspruch aus. Die unverwechselbare Schönheit offenbart sich oft erst auf den zweiten Blick, denn je nach Lichteinfall erleben Sie den Effekt mal stärker und mal weniger stark. Dabei besitzen die Effektwelt-Türen alle positiven Eigenschaften moderner CPL Oberflächen.

Effekt-Uni-Oberflächen



Effekt Weiß CPL

Effekt Weiß quer CPL



Effekt Onyx CPL

Effekt Onyx quer CPL

Effekt-Holz-Oberflächen



Effekt Eiche Corda CPL

Effekt Eiche Corda quer CPL



Effekt Nuss CPL

Effekt Nuss quer CPL

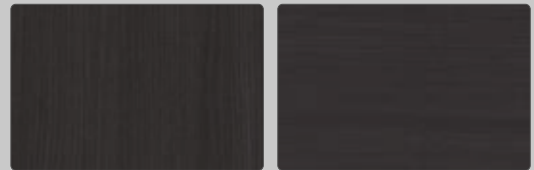

Effekt Eiche Nero CPL

Effekt Eiche Nero quer CPL



Eleganter Übergang

Durch den Einsatz der **smart²kante** entsteht bei gefälzten Türelementen ein perfekter Übergang vom Türblatt zur Zarge. Die Oberfläche wird jeweils mit einem minimalen Radius von ca. 2 mm um die Kante herumgezogen – dadurch ist die Kante besonders elegant und hochwertig. Ein Detail, das besonders bei den strukturierten EFFEKTWELT-Oberflächen, einen perfekten Eindruck macht.



Modell Glatt | gefälzt | Effekt Weiß CPL | Zarge Effekt Weiß CPL mit smart²kante 60 mm

Oberfläche glatt oder mit Struktur?



Verkehrsweiß ähnl. RAL 9016 CPL



Effekt Weiß CPL (ähnl. RAL 9016)

Im direkten Vergleich ist die Besonderheit der Effekt-Oberflächen gut zu sehen. Die feinen Strukturen geben der Effekt-Tür ihre unvergleichliche Wirkung ohne dabei aufdringlich zu sein. So geht modernes Türendesign – zurückhaltend aber mit „Effekt“!



Detail Glatt | Effekt Onyx quer CPL | Drücker Quadro »Plug In« | Edelstahl Optik | Inlay Effekt Onyx quer CPL



Modell Glatt | gefälzt mit smart²kante | Effekt Onyx CPL | Zarge Effekt Onyx CPL mit smart²kante 60 mm



Modell Glatt | stumpf
Effekt Onyx quer CPL

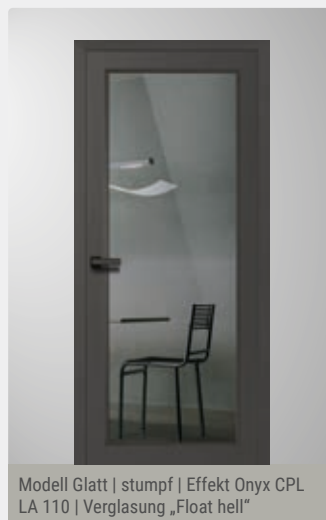

Modell Glatt | stumpf | Effekt Onyx CPL
LA 110 | Verglasung „Float hell“

Effekt Onyx Elegant und edel



Für alle, die den Kontrast lieben. Auch der dunkelste Farbton aus der Effektwelt überzeugt mit der eleganten Anmutung, denn hier entwickelt die Struktur auf dem dunklen Grundton ein spannendes Farbspiel. Effekt Onyx passt harmonisch zu allen Einrichtungsstilen – von klassisch elegant bis modern-puristisch.



Modell Glatt | stumpf | Effekt Eiche Corda quer CPL | Zarge Effekt Eiche Corda CPL | smart²kante 60 mm

Drücker **Quadro »Plug In«**

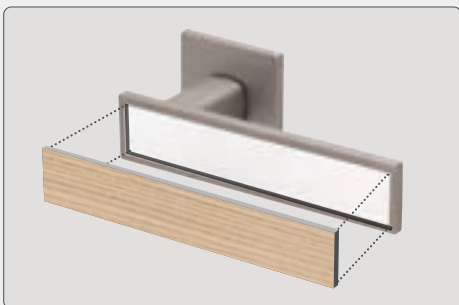

Detail: Quadro Plug in - Inlay Effekt Eiche Corda quer

Drückerrosette



Standardmäßig ist das Türblatt mit einer Schlüsselrosette versehen. Wenn die Tür nicht abschließbar sein muss, kann auf sie verzichtet werden.



Effekt Eiche Corda Hell, natürlich und authentisch

Die Effekt-Oberfläche mit ihrer authentischen Struktur und dem matten Oberflächenfinish verleiht der hellen Eiche-Nachbildung ein unverwechselbares Aussehen. Die Kombination aus der vertrauten Holzoptik und der modernen Oberflächentechnologie, macht die Effekt Eiche Corda so einzigartig.



Modell Glatt | gefälzt mit smart²kante | Effekt Eiche Corda CPL
Zarge smart²kante 60 mm | Drücker ›Messina‹ Black | Bänder 3-teilig, Black



Modell Glatt | stumpf | Effekt Eiche Corda quer CPL | Lichtausschnitt LA 114
Verglasung „Float hell“ | Zarge smart²kante 60 mm | Drücker ›Quadro Plug In‹



EFFEKTWELT | Oberflächen mit dem „wow“ Effekt.

Auch die **Effekt-Eiche Oberflächen** besitzen die faszinierende „Effekt“ Struktur und verleihen der Tür eine optische und haptische Finesse, wie sie nur bei TWG Effektwelt Oberflächen zu finden ist!

Q 100%

Effekt Eiche Corda CPL



Modell Glatt | stumpf | Effekt Nuss quer CPL | Zarge smart²kante 60 mm | Drücker Quadro ›Plug In‹ Edelstahl



EFFEKTWELT | Oberflächen mit dem „wow“ Effekt.

Auch die **Effekt Nuss Oberfläche** besitzt die faszinierende „Effekt“ Struktur. Diese optische und haptische Finesse, wie sie bei TWG Effektwelt Oberflächen zu finden ist, wird Sie begeistern!

Q 100%

Effekt Nuss CPL

Effekt Nuss

Angenehme Wärme und Harmonie

Viele Variationsmöglichkeiten stehen zur Verfügung und passen sich optimal den Gegebenheiten an. Klassische Lichtausschnitte ermöglichen eine transparente Raumgestaltung mit verschiedenen Verglasungen. Zusätzliche Seitenteile, wahlweise auch mit Oberlichtern, lassen keine Gestaltungswünsche offen.



Modell Glatt | stumpf | Effekt Nuss quer CPL | Zarge Effekt Nuss CPL mit Seitenteil und Verglasung „Float hell“

Elemente mit Blenden | Oberlichtern | Seitenteilen

Elemente mit Seitenteilen

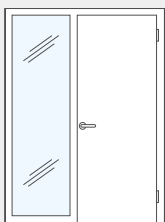

1-flügelig mit einem Seitenteil

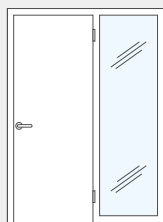

1-flügelig mit einem Seitenteil

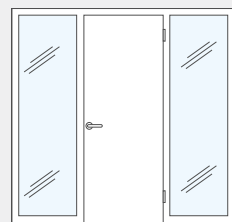

1-flügelig mit zwei Seitenteilen



1-flügelig mit Oberblende



1-flügelig mit Oberlicht

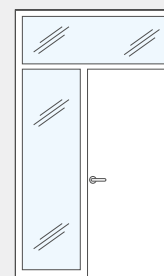

1-flügelig mit einem Seitenteil und Oberlicht

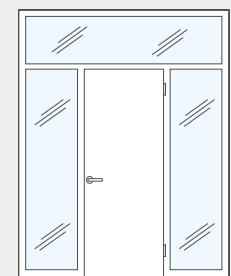

1-flügelig mit zwei Seitenteilen und Oberlicht



Modell Glatt | stumpf | Effekt Eiche Nero quer CPL | Zarge Effekt Eiche Nero CPL mit smart²kante 60 mm

Drücker Quadro ›Plug In◁

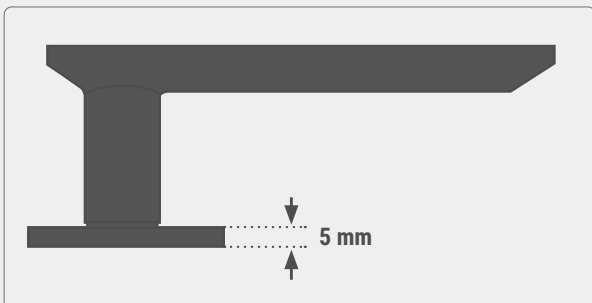

Bei den Plug In Drückern sind die Rosetten nur 5 mm dick und wirken dadurch besonders elegant.



Plug in Quadro, Black, Inlay Effekte Eiche Nero quer



Effekt Eiche Nero Charakterstark und elegant.

Der dunkle, fast schwarze Farbton mit der bekannten Eiche-Struktur, ist die moderne Interpretation eines klassischen Oberflächendesigns. Die bestechende Eleganz dieser hochaktuellen CPL-Oberfläche wird sie begeistern. Das Türblatt ist mit aufrechter oder der modernen Quer-Optik zu haben.



Modell Glatt | gefälzt mit smart²kante | Effekt Eiche Nero
Zarge smart²kante 60 mm



Modell Glatt | Stumpf | Effekt Eiche Nero quer | Lichtausschnitt LA 115
Verglasung „Float hell“ | Zarge smart²kante 60 mm



EFFEKTWELT | Oberflächen mit dem „wow“ Effekt.

Auch die **Effekt-Eiche Oberflächen** besitzen die faszinierende „Effekt“ Struktur und verleihen der Tür eine optische und haptische Finesse, wie sie nur bei TWG Effektwelt Oberflächen zu finden ist!

Die FACHWERK CPL Kollektion

Natürlichkeit auf höchstem Niveau

Tauchen Sie ein in die wundervolle Welt der FACHWERK Oberflächen. Mit FACHWERK Eiche CPL gelingt der Einstieg in die FACHWERK Kollektion. Im Echtholz Bereich ist diese Oberfläche bereits etabliert. Nun können Sie mit der gelungenen Holznachbildung den urwüchsigen Charme der Eiche auch in Ihr Zuhause holen – mit allen Vorteilen von TWG CPL.

Perfekte DESIGN-Abstimmung!

Diese FACHWERK CPL Oberfläche wird auch bei Möbeln und Küchen verwendet. Das ermöglicht die perfekte Kombination mit der Tür. ✓



Möbel

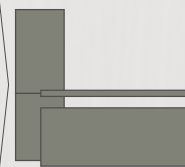

Küche



Tür



Detail: FACHWERK Eiche Honig CPL | Drücker Messina „Black“

Drücker Messina ›Black‹

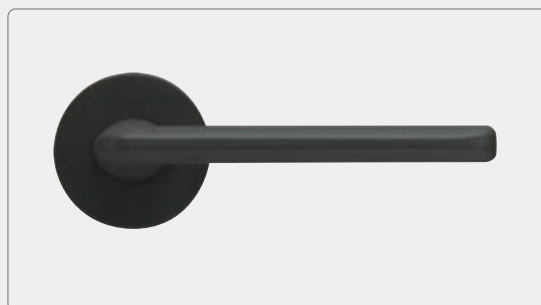
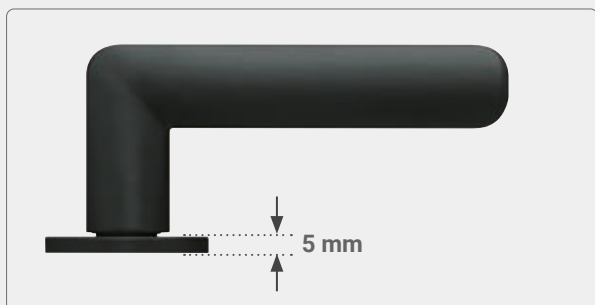

Bei den Messina Drückern sind die Rosetten nur 5 mm dick und wirken dadurch besonders elegant.



FACHWERK Eiche Honig

Natürlicher Charme mit Echtholzcharakter.

Die neue Oberfläche **FACHWERK Eiche Honig** ist das Ergebnis der stetigen Weiterentwicklung im Bereich **FACHWERK CPL**. Sie besticht durch die einzigartige Oberflächenbeschaffenheit, die sich in Struktur und dem edlen, matten Finish kaum noch vom Original unterscheidet. Dieses absolut zeitgemäße und authentische Material setzt Maßstäbe für die Zukunft.



Modell Glatt | stumpf | FACHWERK Eiche Honig quer CPL | Zarge mit smart²kante 60 mm

100% 

FACHWERK Eiche
Honig quer CPL

TWG CPL FACHWERK Kollektion



FACHWERK Eiche
Sand CPL



FACHWERK Eiche
Sand quer CPL



FACHWERK Eiche
Natur CPL

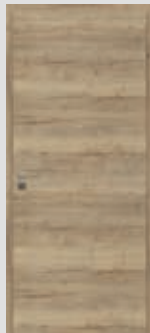

FACHWERK Eiche
Natur quer CPL

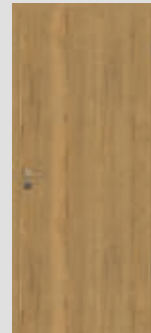

FACHWERK Eiche
Honig CPL

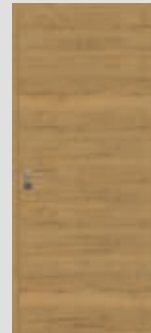

FACHWERK Eiche
Honig quer CPL

FACHWERK Eiche Sand Zeitlos und trotzdem modern.

TWG steht für Türen mit Stil, Charme und Qualität. Und für beliebte Klassiker, die sich sehen lassen können. Mit der Oberfläche „FACHWERK Eiche Sand“ entscheiden Sie sich für eine Oberfläche, die sich durch zeitlose Schönheit auszeichnet.



100% 
FACHWERK Eiche
Sand CPL

Modell Glatt | stumpf | FACHWERK Eiche Sand quer CPL | Zarge mit smart²kante 60 mm

Lichtausschnitte

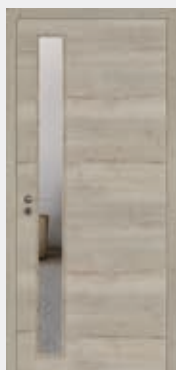

FACHWERK
Sand LA 114

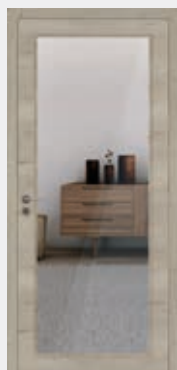

FACHWERK
Sand LA 110

Holzoptik beim Türblatt in aufrecht oder quer!

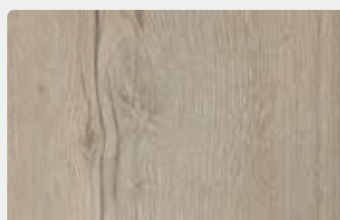

Holzoptik aufrecht



Holzoptik quer

FACHWERK Eiche Natur Ursprünglich und natürlich

Der Ursprung der TWG FACHWERK Kollektion und schon jetzt ein Klassiker. Die Oberfläche mit den besonderen Merkmalen der rustikalen Eiche ist bereits seit einiger Zeit bei aktuellen Wohnmöbeln zu finden. Daher ist das FACHWERK CPL Türelement die perfekte Ergänzung für den Wohnbereich.



Modell Glatt | gefälzt mit smart²kante | FACHWERK Eiche Natur CPL | Zarge mit smart²kante 60 mm

100%

FACHWERK Eiche
Natur CPL

TWG FACHWERK - auch als Echtholz Oberfläche möglich

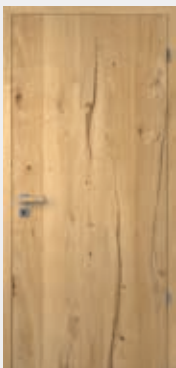

FACHWERK Natur



FACHWERK
Natur quer

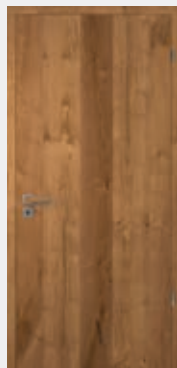

FACHWERK
Bronze

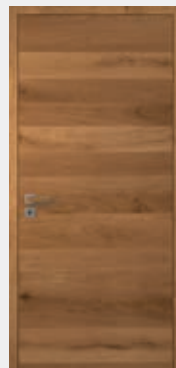

FACHWERK
Bronze quer

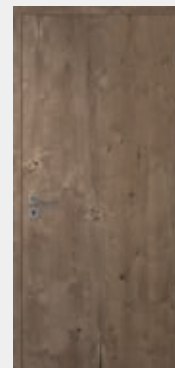

FACHWERK
Titan

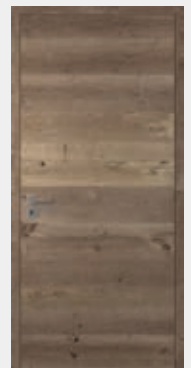

FACHWERK
Titan quer

Die ›Pinea‹ Kollektion

Moderne und zeitlose Holzoptiken

Die TWG Pinea Oberflächen passen sich ganz nach Wunsch dem Ambiente an. Es muss nicht immer Weiß sein. Die Pinea Oberflächen überzeugen durch die typische, naturgetreue Holzoptik in verschiedenen Farbnuancen.



Moderne Holzoptiken – beim Türblatt in aufrecht oder quer!

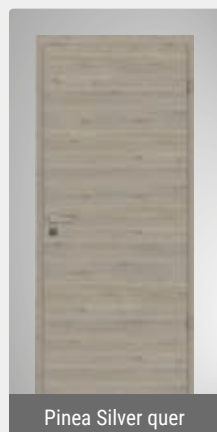



Pinea Silver / Pinea Snow Lebendig und harmonisch

Die ausgewogenen und neutralen Farbnuancen der Pinea Kollektion überzeugen durch angenehme Harmonie. Besonders beim Türblatt in Queroptik mit der leicht geplankten Optik wird dem Anspruch zeitlosen Designs Rechnung getragen.



Modell Glatt | stumpf | Pinea Snow quer CPL | Zarge mit smart²kante 60 mm

Drücker Quadro ›Plug In‹

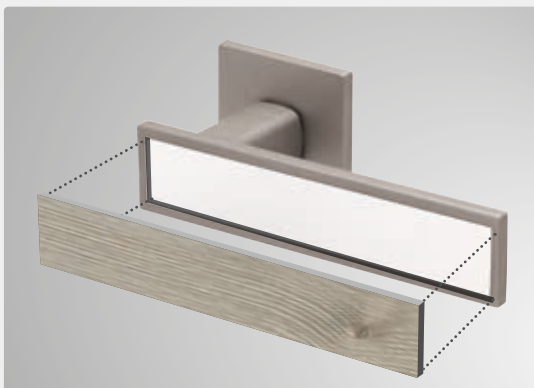

Drücker **Quadro ›Plug In‹** mit Inlay in Pinea Silver CPL

Für den Drücker **Quadro ›Plug In‹** sind alle TWG CPL-Oberflächen als passendes Inlay erhältlich. Je nach Strukturverlauf des Türblatts natürlich in aufrecht oder quer. Den Drücker gibt es in den Ausführungen „Edelstahl Optik“, „Titan“ oder „Black“.

Die Schönheit der Natur

Rustikale CPL-Oberflächen

Natürlich, langlebig und pflegeleicht sind die TWG-Türen im ansprechend rustikalen Look. Oberflächen mit den besonderen Merkmalen des Holzes treffen den Zeitgeist und vereinen erstklassige Funktion mit authentischem Aussehen – eine echte Alternative zur klassischen Eiche. Und das natürlich in der Spitzenqualität, die Sie von TWG-Türen gewohnt sind.



100% Q

Ureiche CPL

Modell Glatt | gefälzt mit smart²kante | Ureiche quer CPL | Zarge mit smart²kante 60 mm

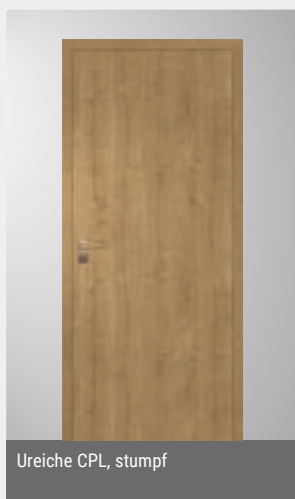

Ureiche CPL, stumpf



Ureiche CPL, gefälzt, Lichtausschnitt LA 5, Glas Satinato

Alle glatten Türen sind natürlich auch mit einem Lichtausschnitt lieferbar. Hierfür stehen eine Vielzahl an Lichtausschnitt-Varianten und Glasarten zur Auswahl.



Typen und Verglasungen siehe Seite 38



Akazie

Die moderne Holzoptik

Helle Holzoberflächen bringen eine freundliche Atmosphäre in jeden Wohnbereich. Die aktuelle Oberfläche Akazie trifft den Zeitgeist für modernes Einrichten. Die recht kräftige Holzoptik mit dem dezenten Farbspiel aus Beige-Tönen ist eine gelungene Komposition, die zu einer harmonischen Flächenwirkung führt.

Schiebetüren

Sie erhalten alle TWG CPL-Oberflächen auch als Schiebetüren. Dafür stehen für die Einbauvarianten „in Wand“ und „auf Wand“ verschiedene Schiebesysteme zur Verfügung.



Modell Glatt | Akazie CPL | Schiebesystem Pari 2.0 Edelstahl matt, Griffstange G 700 Edelstahl

Schiebesystem Pari 2.0 | Funktion trifft Design

Ästhetisch, puristisch, flexibel: Das bis ins kleinste Detail durchdachte Schiebesystem Pari 2.0 passt perfekt zu allen CPL-Oberflächen. Es zaubert ein Maximum an Platzfreiheit, Transparenz und Leichtigkeit in Ihr Wohnumfeld.



Die Vorteile von Pari 2.0 auf einen Blick:

- ✓ minimalistisches Design
- ✓ hochwertige Oberfläche in ähnl. Edelstahl matt
- ✓ absolute Laufruhe
- ✓ Komfort-Stopp
- ✓ Bürstendichtung
- ✓ verdeckte Technik
- ✓ erhältlich mit Griffmuschel oder verschiedenen Griffstangen
- ✓ Optional erhältlich mit automatischem Türeinzug

Eiche | Vielseitig einsetzbar

Auf die Form kommt es an

So modern können Türen in Eichendekor sein: Als leise laufende Schiebetüren zum Beispiel öffnen sie die Räume und lassen sie in einem anderen Licht erscheinen. Die hochwertige Schienenkonstruktion sichert reibungsarme und lang anhaltende Funktionalität.



Q 100%

Eiche CPL



Modell Glatt | stumpf | Eiche natur CPL | Zarge smart²kante 60 mm



Türblatt glatt, gefälzt

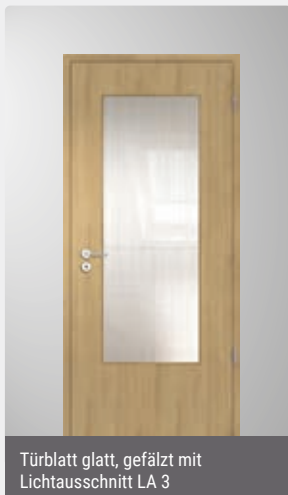

Türblatt glatt, gefälzt mit
Lichtausschnitt LA 3



Modell Glatt mit LA 3 | Schiebetür auf Wand
Eiche natur CPL

Ahorn, Buche oder Esche weiß. Unsere Klassiker mit modernen Charme

Oberflächentrends kommen und gehen – aber Gutes bleibt. So wie unsere Klassik-Kollektion, bestehend aus zeitlosen Holzoptiken, die bereits seit Jahren im Programm sind und nach wie vor gefragt sind.



Modell Glatt | gefälzt | Buche natur CPL smart²kante | Zarge smart²kante 60 mm



Modell Glatt, LA4 | gefälzt | Ahorn CPL smart²kante | Zarge smart²kante 60 mm

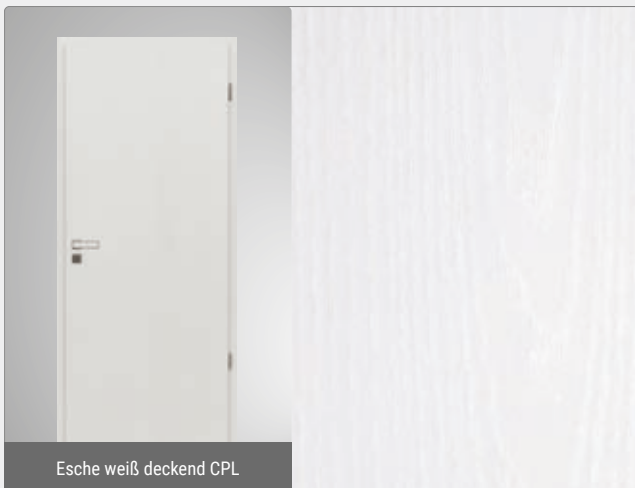

Esche weiß deckend CPL

Drücker Quadro ›Plug In‹

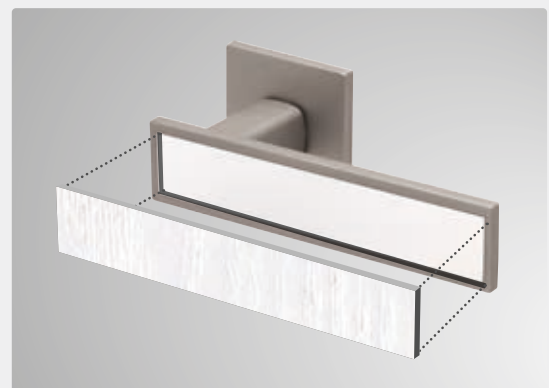

Detail: Quadro Plug in - Inlay Esche weiß deckend CPL

TWG-Uni-Oberflächen

Perfekt für den Objekt- und Wohnbereich

Ob für Hotels oder Behörden: Mit den TWG-Uni-Oberflächen können Sie im Objektbereich Akzente setzen und ein stimmiges Gesamtkonzept einfach und zuverlässig umsetzen. Natürlich sind die hochwertigen Uni-Oberflächen auch ideal für das private Wohnumfeld – insbesondere für alle, die das Puristische in den eigenen Wänden lieben.



Uni-Oberflächen **Übersicht**

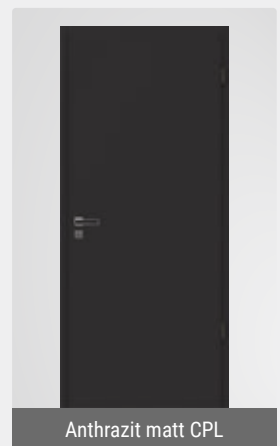



CPL EASYCOLOR

Streichfähige Türen und ihre Eigenschaften

- Extrem harte CPL Oberfläche
- glatte Fläche für gleichmäßigen Lackauftrag
- kein Verschleiß notwendig
- nur zwei Arbeitsgänge nötig
- mit leicht gerundeter smart²kante möglich
- CPL Material um die Kanten herumgezogen
- Optimale Farbabstimmung bei Stahlzargen

Gemeinsam mit unserem strategischen Partner **Sikkens** sind die CPL Oberflächen eingehend geprüft und für gut befunden worden. Aus den verschiedenen Tests wurde eine Produkt- und Verarbeitungsempfehlung abgeleitet, die eine einfache und sichere Weiterverarbeitung gewährleistet.



Oberflächenaufbau



Passen Sie das Umfeld an Ihre Möbel an – nicht umgekehrt.

Ihr Lieblings-Sessel passt nicht ins Wohnumfeld? Kein Problem, was nicht passt wird passend gemacht. Raumgestaltung hört nicht bei der Wand oder dem Fußboden auf. Mit CPL Easycolor-Oberflächen machen Sie die Tür zum Teil Ihres Wohnstils.



Modell Lines Plan | Typ 127p | 2-flügelig | stumpf | EFFEKT Weiß CPL | Applikation Schwarz

Lines Plan – Typen

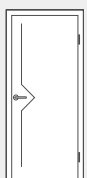

Typ 1p



Typ 4p



Typ 101p



Typ 102p

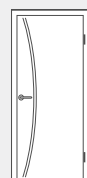

Typ 108-2p



Typ 127p



Typ 151p



Typ 152p

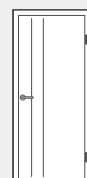

Typ 153p



Typ 154p



Typ 155p



Typ 156p



Typ 157p



Typ 158p

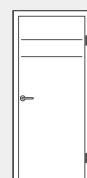

Typ 159p

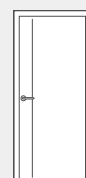

Typ 840p



Typ 841p



Typ 845p



Modell Lines Plan Feinste Linienführung

Eine besondere Spannung entsteht durch das Zusammenspiel der Applikationsfarbe mit der Türblatt-Oberfläche. Hierdurch lassen sich dezente Akzente setzen aber auch auffällige Effekte erzielen. Die Typenausführung trägt ebenso zum harmonischen Zusammenspiel der Formen und des Materials bei.



Pinea Snow CPL, stumpf,
Lines Plan Typ 156, Schwarz



EFFEKT Onyx quer CPL, stumpf
Lines Plan Typ 157, Optik matt-vernickelt



EFFEKT Eiche Nero quer CPL, stumpf
Lines Plan Typ 101, Optik Edelstahl

Lines Plan – Applikationsfarben



Lines Plan – Querschnitt

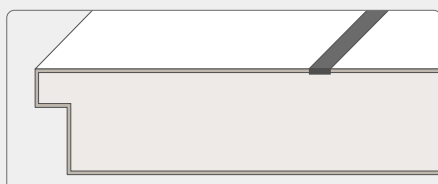

Der in verschiedenen Oberflächen erhältliche Lines-Plan-Keder wird in das Türblatt eingelegt.



Modell Rigato Weiß quer CPL | Geschosshoch, stumpf | Zarge mit smart²kante, 60 mm (vorne)
Ganzglastür Modell Rigato | Streifen satiniert auf Klarglas | Zarge smart²kante 60 mm Verkehrsweiß ähnl. 9016 CPL (hinten)

Rigato – Oberflächen:



TWG - Rigato Weiß quer CPL



TWG Glas - Motiv Rigato
Streifen auf Klarglas

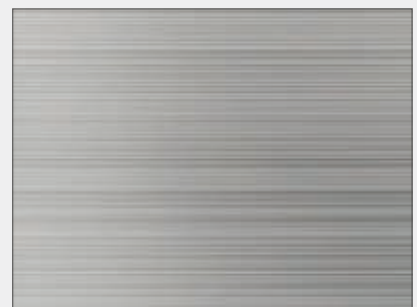

TWG Glas - Motiv Rigato matt
Streifen auf satiniertem Glas



Rigato - Feine Linien auf Weiß oder Glas Als Glastür bereits ein Klassiker - jetzt auch als CPL-Tür!

Die feine Linienoptik ist aus TWG Glastürkollektion übernommen und wirkt auch bei einer CPL Tür absolut überzeugend. Sie ist die perfekte Ergänzung zur Glastür, wenn Diskretion gefragt ist. Das Türblatt besitzt grundsätzlich Querstreifen – bei der Zarge sind die Streifen längs ausgeführt.



Modell Glatt | gefälzt | Rigato Weiß quer CPL | Zarge smart²kante 60 mm



Ganzglastür Modell Rigato | Streifen satiniert auf Klarglas
Zarge smart²kante 60 mm Verkehrsweiß ähnl. 9016 CPL

Rigato – Detail:

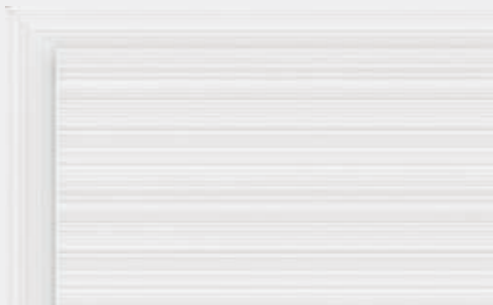

Rigato Weiß quer CPL - Das Türblatt besitzt Querstreifen, bei der Zarge verlaufen die feinen Linien aufrecht.

Drücker Quadro ›Plug In‹

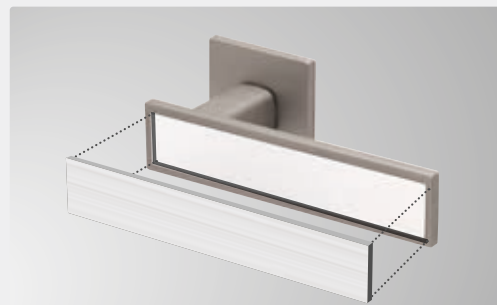

Drücker Quadro ›Plug In‹ Edelstahl Optik mit Inlay Rigato Weiß quer CPL

Türenprogramm 2023-2024

CPL Kollektion **Ambiente & Style 8.0**

CPL **Weißlack**-Oberflächen CPL **Uni**-Oberflächen



Verkehrsweiß
ähnl. 9016

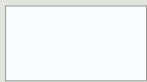

Weißlack
ähnl. 9010

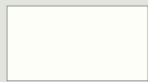

Uni weiß matt

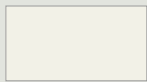

Angora matt

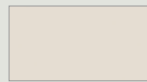

Uni grau matt

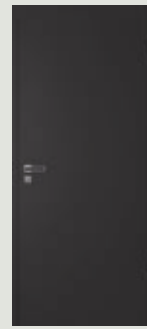
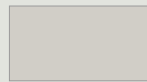

Anthrazit matt



NEU!

CPL **EASYCOLOR** by ASTRA

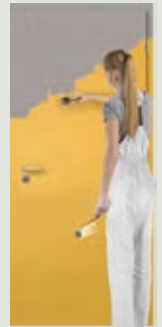

CPL Easycolor
(streichfähig)



CPL **EFFEKT** Kollektion



Effekt Weiß

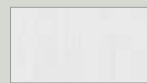

Effekt Weiß quer

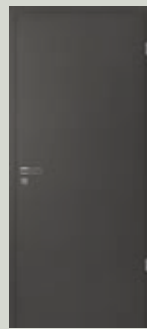
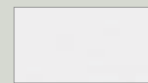

Effekt Onyx

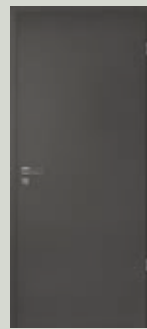

Effekt Onyx quer

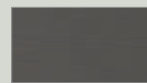

Effekt Eiche
Corda



Effekt Eiche
Corda quer

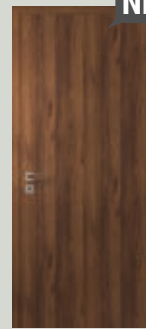
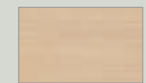

Effekt Nuss

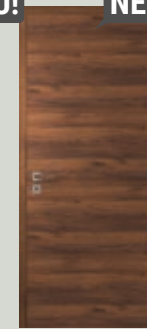
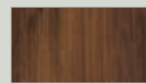

Effekt Nuss
quer

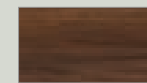

NEU!

NEU!

NEU!

NEU!

CPL **Holzoptik** Kollektion



Esche weiß
deckend



Akazie



Ahorn



Buche natur



Eiche natur

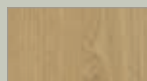

Pinea Snow



Pinea Snow quer



Pinea Silver

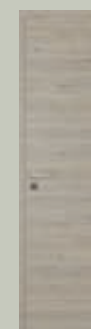

Pinea S



CPL NANO-MATT Oberflächen **NEU!**



Nano matt
Weiß

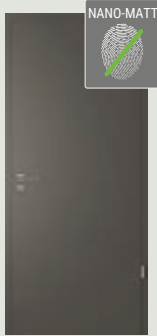
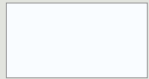

Nano matt
Fossil

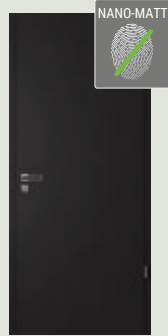
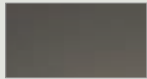

Nano matt
Schwarz



CPL RIGATO **NEU!**



Rigato Weiß quer
CPL (Digitaldruck)

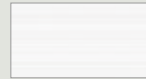

Ganzglastür
Rigato



Effekt
Eiche Nero



Effekt Eiche
Nero quer

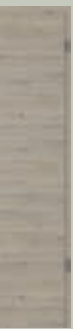
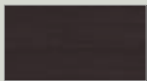

Silver quer



Fachwerk Eiche
Sand

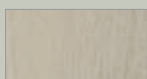

Fachwerk Eiche
Sand quer

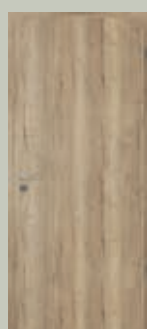
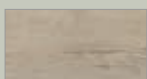

Fachwerk Eiche
Natur

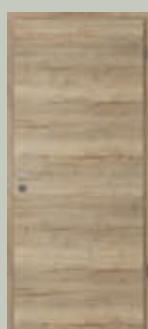
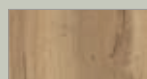

Fachwerk Eiche
Natur quer

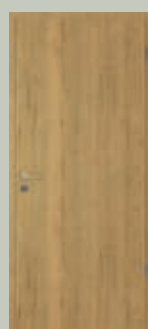

Fachwerk Eiche
Honig

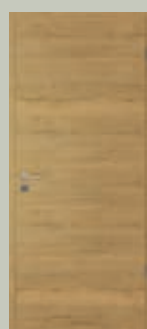
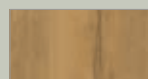

Fachwerk Eiche
Honig quer

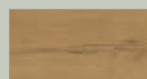

Ureiche

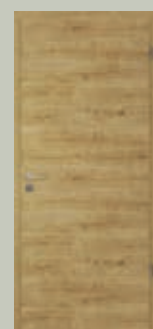
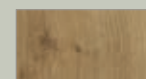

Ureiche quer

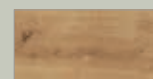

Lichtausschnitte und Verglasungen

Lichtausschnitt-Typen

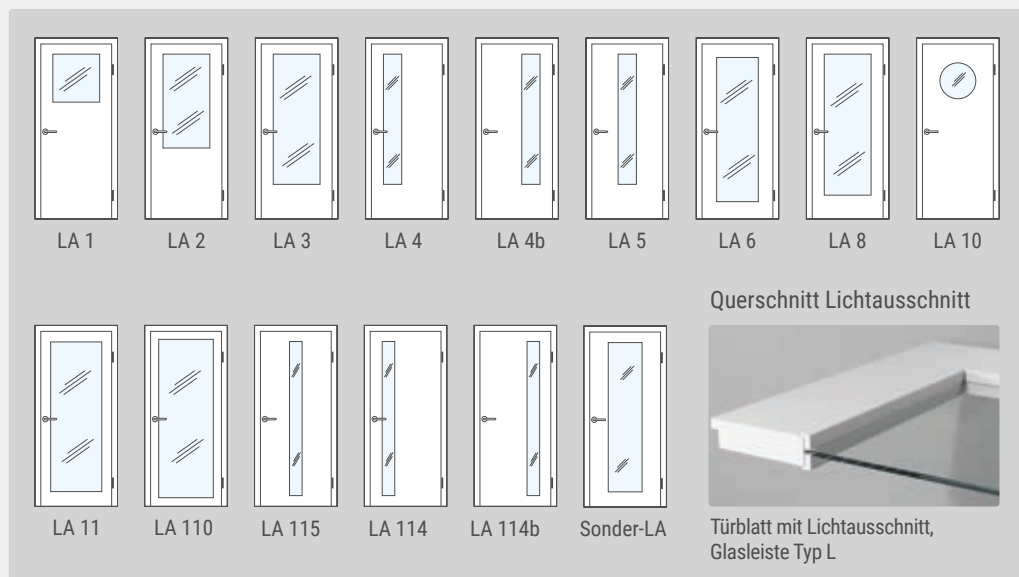

Sprossenrahmen-Typen

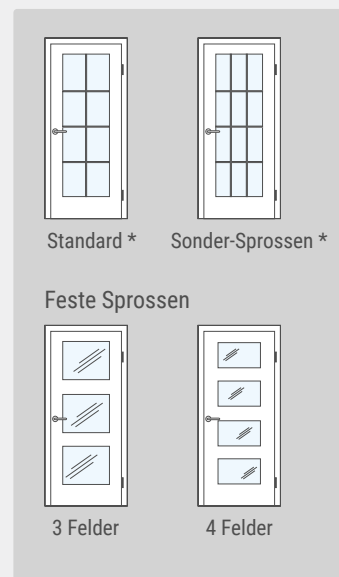

* Nur in CPL Weißlack 9016 und 9010 lieferbar

Lichtausschnitt-Verglasungen

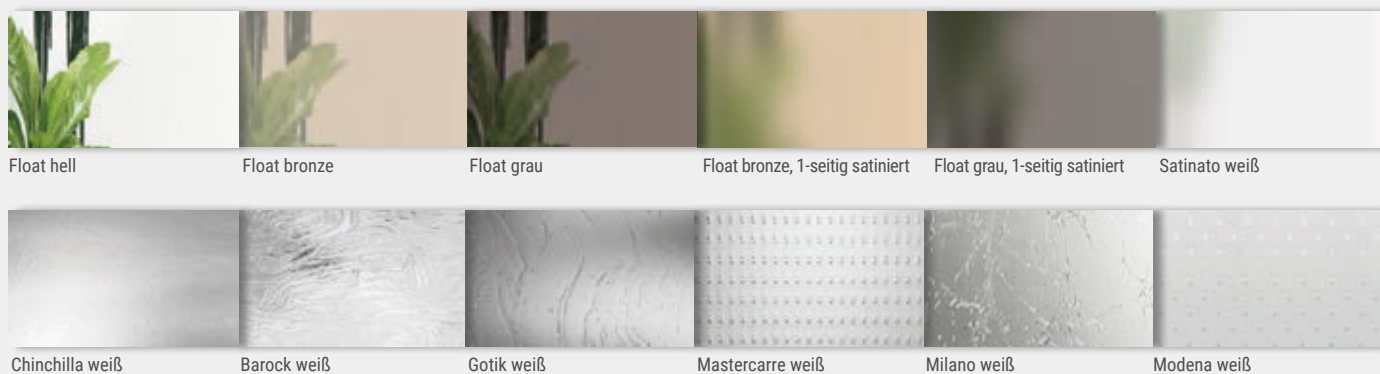

CPL-Glas-Tür-Verglasungen

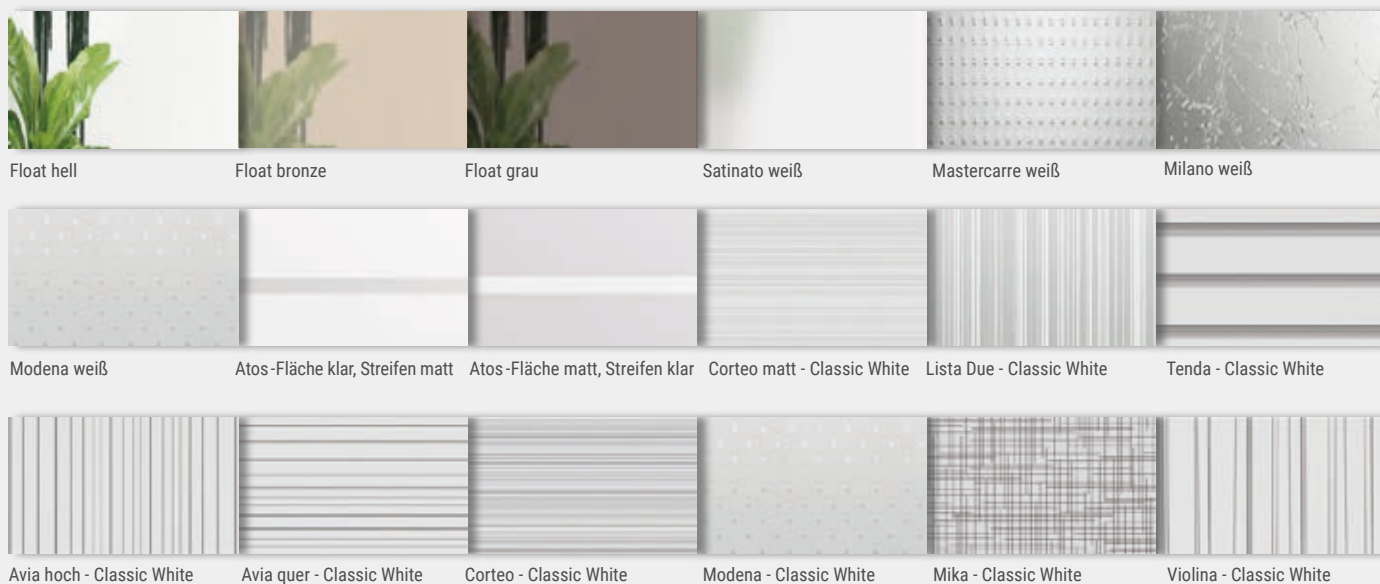

Maßtabelle

Türblatt- und Zargenmaße

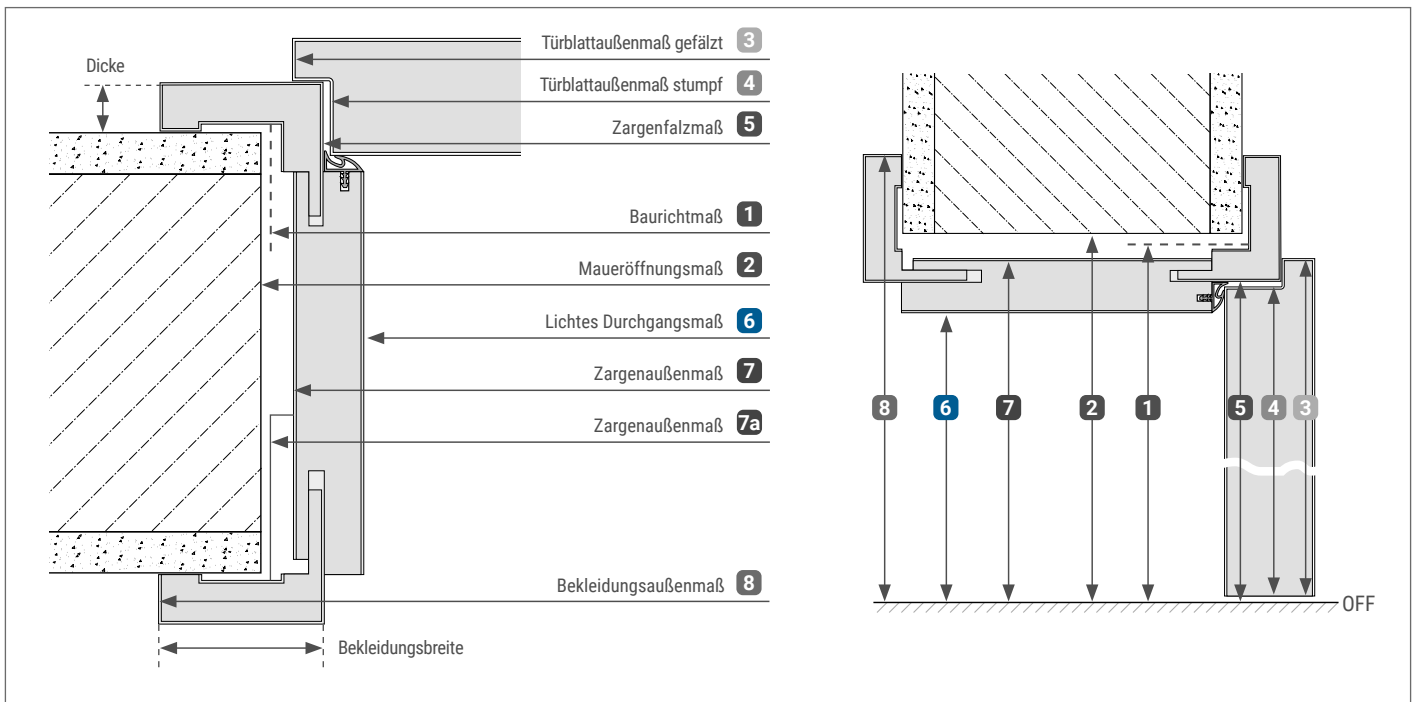

		Türblattaußenmaße (= Zargenbestellmaße)				Zargenmaße						
		Baurichtmaß nach DIN 18100	Mauer- öffnungs- maß ¹⁾	Türblatt gefälzt	Türblatt stumpf	Zargen- falzmaß	lichtes Durchgangs- maß	Zargenaußenmaße		Bekleidungsaußenmaß		
								(Futterbrett- außenmaß)	(inklusive rückseitiger Beschlagteile)	Bekleidungsbreite		
										60 mm	80 mm	100 mm
1	2	3	4	5	6	7	7a	8	8	8		
1-flügelige Türen	Breite in mm	625	635	610	584	591	567	612	625	711	751	791
		750	760	735	709	716	692	737	750	836	876	916
		875	885	860	834	841	817	862	875	961	1001	1041
		1000	1010	985	959	966	942	987	1000	1086	1126	1166
		1125	1135	1110	1084	1091	1067	1112	1125	1211	1251	1291
		1250	1260	1235	1209	1216	1192	1237	1250	1336	1376	1416
	Höhe in mm	1875	1885	1860	1847	1854	1842 ²⁾	1864	1868	1914	1934	1954
		2000	2010	1985	1972	1979	1967 ²⁾	1989	1993	2039	2059	2079
		2125	2135	2110	2097	2104	2092 ²⁾	2114	2118	2164	2184	2204
		2250	2260	2235	2222	2229	2217 ²⁾	2239	2243	2289	2309	2329
		2375	2385	2360	2347	2354	2342 ²⁾	2364	2368	2414	2434	2454
		2500	2510	2485	2472	2479	2467 ²⁾	2489	2493	2539	2559	2579

¹⁾ aufgrund der heute üblichen Beschlagtechnik bei Holzzargen hat es sich bewährt, die tatsächliche Maueröffnung etwa 10 bis 15 mm breiter zu erstellen als sich nach DIN 18100 ergäbe. Man vermeidet so in aller Regel eventuell notwendige Nachstemarbeiten am Mauerwerk im Bereich der Zargenbeschläge. So sollte z.B. für eine Baurichtmaßbreite von 875 mm das tatsächliche Mauerloch für eine Holzumfassungszarge etwa 895 mm bis 900 mm breit sein!

²⁾ Die rechnerische Bodenluft von 7 mm nach DIN 18101 wird häufig als zu hoch angesehen. Daher sind unsere Zargen in der Höhe 4 mm kleiner als in DIN 18101 vorgegeben, d.h. der Luftspalt („Bodenluft“) zwischen Türunterkante und Zargenunterkante beträgt rechnerisch nur 4 mm. Da Zargen auf glatten Böden gegen aufsteigende Wischfeuchte versiegelt werden müssen, sind die Zargen bauseits ca. 2-3 mm zu unterfüllen, um eine dauerhafte elastische Fugenabdichtung zu bekommen. So kann auch bei unterfüllten Zargen die rechnerische Bodenluft nach DIN 18101 von 7 mm eingehalten werden.

TWG | Türen BY GRIFFWERK

Geprüfte Türgriffe mit Schnellmontagetechnik



ALDA COMO
Edelstahl matt
auch als smart2lock



VIVA JUNO
Edelstahl matt
auch als smart2lock



GENOVA
Edelstahl matt
auch als smart2lock



TIZIO
Edelstahl matt



ALDA COMO
Graphitschwarz
auch als smart2lock



VIVA JUNO
Graphitschwarz
auch als smart2lock



GENOVA
Graphitschwarz
auch als smart2lock

In Ausführungen:

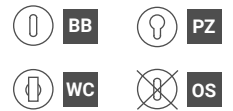

smart2lock
by GRIFFWERK



smart2lock
by GRIFFWERK



Einfach kurz mal ausklicken

Smart2lock bietet eine neue moderne Türästhetik und Privatsphäre auf einen Klick in jedem Raum. Raum für uns selbst. Zeit für uns selbst. Buntbarschlüssel und Zweitrosetten sind passé. Die Verriegelungstechnik ist in den Griff integriert. Der dezente Verriegelungsschieber befindet sich auf dem Griff in Daumenreichweite.



Me-Time mit smart2lock



Einfache Notentriegelung

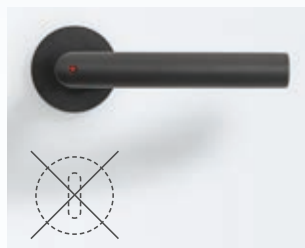

Neue Türästhetik ohne Schlüsselrosette

Das schönste Pausenzeichen der Welt



Konzentration im Homeoffice



Privatsphäre im Jugendzimmer



Zeit zu zweit im Schlafbereich

Neue Ästhetik: Rosettenlose Griffe:

ONE steht für maximale Reduktion und ist programmatischer Vorsatz für diese Designlinie. Auf Rosetten wird verzichtet. Alle Funktionen wurden zu einer Form verdichtet. Der Griff sitzt, dank eigens entwickelter Technik, nun singulär dem Türblatt auf. Er passt dennoch auf Türen mit Standardschlössern. Ein Griffdesign für höchste Ansprüche in drei Formvarianten.



Vorteile auf einen Blick

- ungestört mit einem Klick
- Privatsphäre für jeden Raum
- neue Türästhetik ohne Schlüsselrosette
- komfortable 1-Hand-Bedienung
- einfache Notentriegelung
- kompatibel mit jedem Industrie-Einsteckschloss



**Einfache
Notentriegelung**

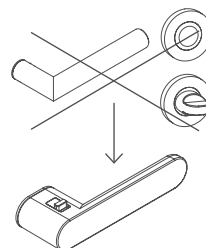

**All-in-One
Konsequent Reduziert**



**One Griffe:
Weniger ist mehr**

Das angenehme Greifgefühl: Normgeprüfte Profiqualität für Wohnraum und Objekt



LUCIA SCHRAUB GK3
Edelstahl matt
auch als smart2lock



TRI 134
Edelstahl matt
auch als smart2lock



ALESSIA SCHRAUB GK3
Edelstahl matt



JETTE CRYSTAL SCHRAUB
Edelstahl matt
auch als smart2lock



LORITA SCHRAUB
Edelstahl matt
auch als smart2lock



LOREDANA PROF
Edelstahl matt
auch als smart2lock



LUCIA SCHRAUB
Graphitschwarz
auch als smart2lock



LUCIA SELECT SCHRAUB
Graphitschwarz-Messing
auch in Graphitschwarz-Kupfer



TRI 134
Graphitschwarz
auch als smart2lock



AVUS SCHRAUB
Graphitschwarz



MINIMAL MODERN
Graphitschwarz



REMOTE
Graphitschwarz



GRAPH
Graphitschwarz



AVUS SCHRAUB
Kaschmirgrau



MINIMAL MODERN
Kaschmirgrau



LEAF LIGHT
Kaschmirgrau

Design trifft Innovation: Piatta S Rosetten in flächenbündiger Optik



LUCIA PIATTA S
Edelstahl matt
auch als smart2lock



LUCIA PIATTA S QUATTRO
Edelstahl matt
auch als smart2lock



TRI 134 PIATTA S
Edelstahl matt
auch als smart2lock



LORITA PIATTA S
Edelstahl matt
auch als smart2lock



JETTE CRYSTAL PIATTA S
Edelstahl matt
auch als smart2lock



LUCIA PIATTA S QUATTRO
Graphitschwarz
auch als smart2lock



LUCIA PIATTA S
Graphitschwarz
auch als smart2lock



CAROLA PIATTA S
Graphitschwarz



AVUS PIATTA S
Graphitschwarz



AVUS PIATTA S
Kaschmirgrau



CAROLA PIATTA S
Kaschmirgrau

Rosettenlose Türgriffe: Prämiertes Design mit smarter Technologie



R8 ONE

Kaschmirgrau
auch als smart2lock



R8 ONE

Samtgrau
auch als smart2lock



R8 ONE

Graphitschwarz
auch als smart2lock



AVUS ONE

Kaschmirgrau
auch als smart2lock



AVUS ONE

Samtgrau
auch als smart2lock



AVUS ONE

Graphitschwarz
auch als smart2lock



Axum Bänder für gefälzte Türen mit Holzargen

3-tlg. Bandpaar

harmoniert mit jedem Griff in Form und Farbe



AXUM 9300

Edelstahl matt



AXUM 9300

Graphitschwarz



AXUM 9300

Kaschmirgrau

2-tlg. Bandpaar

harmoniert mit jedem Griff in Form und Farbe



AXUM 9200

Edelstahl matt



AXUM 9200

Graphitschwarz



AXUM 9200

Kaschmirgrau

3-tlg. Bandpaar passt zu Griff LUCIA



AXUM 9301

Edelstahl matt



AXUM 9301

Graphitschwarz



3-tlg. Bandpaar passt zu LUCIA SELECT



AXUM 9304

Graphitschwarz-Messing



AXUM 9304

Graphitschwarz-Kupfer



Puristo S: Glasschloss mit integrierter Schließmechanik



Schlosskasten PURISTO S

Edelstahl matt
auch als smart2lock



Schlosskasten PURISTO S

Graphitschwarz
auch als smart2lock



Schlosskasten PURISTO S

Kaschmirgrau
auch als smart2lock



