

TYPENLISTE 2022

INDIVIDUAL- / SELF-MADE-PROGRAMM

GLEIT- UND SCHIEBETÜREN SCHRANKSYSTEME

Im Standard- und Sondermaß



flexo
Raumsysteme

flexxo

Raumsysteme GmbH

Flexo Raumsysteme ist DER Industriepartner mit moderner Fertigung auf höchstem Niveau!

Ohne Kompromisse haben wir seit vielen Jahren unsere große Glasproduktion auf- und ausgebaut. Alle notwendigen Fertigungs- und Veredelungsschritte erfolgen in unserem Vredener Werk.

Die Vorteile für Sie:

> Made in Germany

Hochqualifizierte Mitarbeiter und ein „State of the Art“- Maschinenpark garantieren passgenaue und individuelle Lösungen.

> Ihr Wunsch – ja bitte!

Individuelle Sonderformen und Sondermaße außerhalb der Norm, Wunschdekore und und und ... Dank Eigenfertigung ist (fast) alles möglich. Wir beraten Sie gerne.

> Nachhaltig und natürlich

Als Unternehmen ist es unser Anspruch, nachhaltige, hochwertige Produkte zu

erstellen und dabei Ressourcen zu schonen. Vom Recycling bis zur Gewinnung von erneuerbaren Energien ist unser Unternehmen für die Zukunft bestens gerüstet.



Regenerative / nachhaltige Energie- und Wärmegewinnung durch Photovoltaik und Holzheizkraftwerk

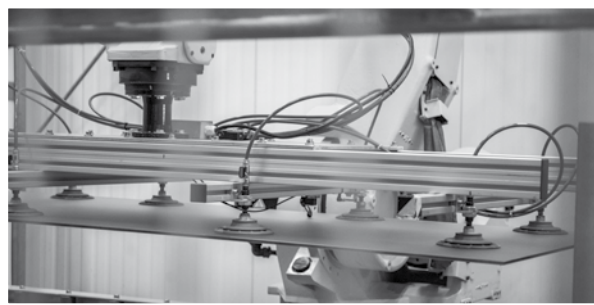

Flexibler / hoch moderner Maschinenpark garantiert höchste Qualität

Übersicht

	Alurahmen-Gleittüren	
04-17	04-09	Maße, Informationen, Türfüllungen
	10-13	Programm Basic
	14-17	Programm Exquisit

18-21	Alurahmen-Schiebetüren Frame – Industrie-Look	
--------------	------------------------------------------------------	--

	Gleittüren zum Selberbauen	
22-35	22-25	Gleittür-Bausätze mit Frontenteiler
	26-29	Gleittür-Bausätze ohne Frontenteiler
	30-35	Gleittür-Handwerker-Baupakete

36-37	Kleiderstangen-Baupakete	
--------------	---------------------------------	--

	Stollensystem Galant	
38-45	38-39	Maße, Informationen
	40-41	19 mm Programm
	42-43	28 mm Programm
	44-45	Schrank-Zubehör

46-47	Regal-Bausatz Galaxy	
--------------	-----------------------------	--

› Tipp: Online planen

Entwerfen und kalkulieren Sie schnell und kostenlos mit unserem Planungsprogramm Ihr individuelles Raumsystem: Ganz ohne Download oder Installation. Die Software ist ausgesprochen praktisch und kinderleicht zu bedienen. Jetzt planen unter www.flexo-raumsysteme.de



- › Raumsituation auswählen
- › Maße eingeben
- › Gleittür- und Innensystem auswählen
- › Farben und Dekore auswählen
- › Kostenvoranschlag erhalten
- › Varianten durchspielen



Alurahmen-Gleittüren

› Ob Raumteiler, begehbare Schränke, Lösungen für Nischen oder für Dachschrägen: Mit den maßgefertigten Alurahmen-Gleittüren lassen sich Ihre individuellen Wohnideen schnell und einfach realisieren. Und zwar besonders stabil – vom Boden bis zur Decke und von Wand zu Wand. Und das selbst bei Türhöhen bis 3000 mm und Türbreiten bis 2000 mm.

Jedes System wird als Einzelstück ganz nach Ihren Vorstellungen maßgefertigt. Allein die Vielzahl an Türfüllungen garantiert unendliche Kombinationsmöglichkeiten. Wählen Sie aus unseren Programmen Basic und Exquisit.

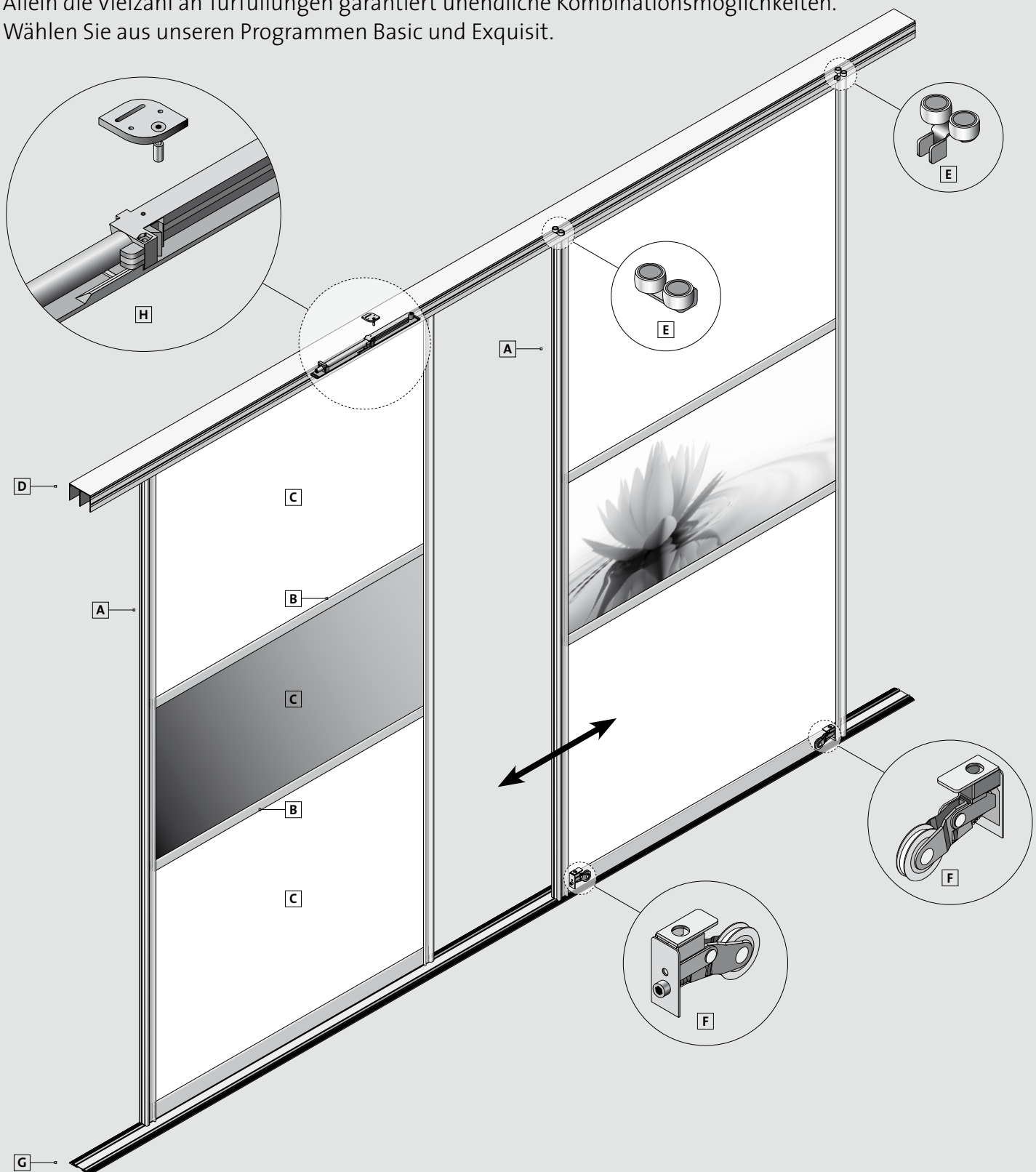

DER ALURAHMEN DER TÜREN UND DIE TÜROPTIK

- Es stehen verschiedene Tür-Typen zur Auswahl
- Je nach Tür-Typ wird ein passender Rahmen (A) aus Alu-Profilen erstellt
- Bei einigen Tür-Typen werden zusätzlich Alu-Teiler (B) in den Rahmen eingesetzt
- Jede Tür besitzt links und rechts jeweils ein durchgehendes Griffprofil (A)
- Wählen Sie für Basic oder Exquisit eine Griffform aus
- Unten hat jede Tür ein Sockel- und oben ein Kranzprofil
- Der Türrahmen wird mit den Materialien und Farben Ihrer Wahl gefüllt (C)
- Je nach Tür-Typ können zusätzlich Dekore und Farben für die einzelnen Füllungsflächen ausgewählt und kombiniert werden
- Die Stärke der Türfüllungen ist je nach Materialgruppe 4-10 mm

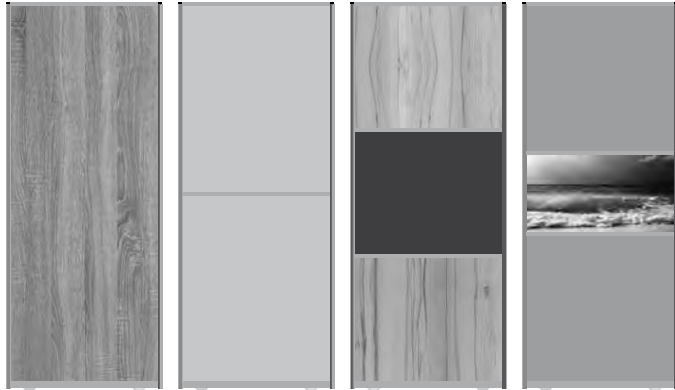

DIE SCHIENENFÜHRUNG

- Die Schienenführung ist ein-, zwei- oder dreispurig möglich
- Die Türen werden oben in einer Deckenschiene (D) geführt (E) und laufen unten mit kugelgelagerten Rollen (F) auf einer Bodenschiene (G)
- Unterschiedliche Bodenschienen sind lieferbar
- Schienenlänge max. 6000 mm, breitere Türanlagen durch Anbau möglich
- Die Schienen werden bauseits montiert
- Info: Bei einer Einzeltür beträgt die Schienenlänge die doppelte Türbreite
- Selbsteinzüge lassen sich unsichtbar in die Deckenschiene einbauen (H)



Flüsterleise werden die Türen in der Deckenschiene geführt



Die Bodenrollen sind „unsichtbar“ im Sockelprofil verbaut



Leichtgängig gleiten die Türen über die Bodenschiene



Universal-Bodenschiene, ein-, zwei- und dreispurig

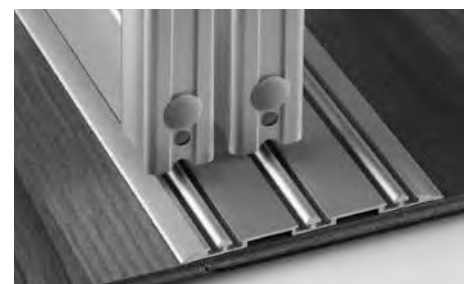
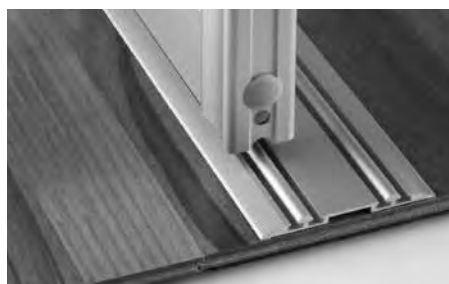

Parkett-, Teppich-Bodenschiene: Bei zweispurigem Verlauf 2 Schienen verwenden



TÜRANLAGE AUF MASS

- Sie erhalten zusammengebaute Türen auf Maß
 - Türhöhe bis maximal 3000 mm, Türbreite von 600 bis maximal 2000 mm
 - Je nach gewünschter Gesamtbreite werden weitere Türen angebaut
 - **Tipp:** Je höher die Tür wird, um so breiter sollte diese ausfallen, da sich dadurch die Laufqualität erhöht
 - Türmaße zu empfehlen
 - Türmaße technisch möglich, jedoch nicht zu empfehlen
- Alle anderen Maße sind technisch nicht möglich

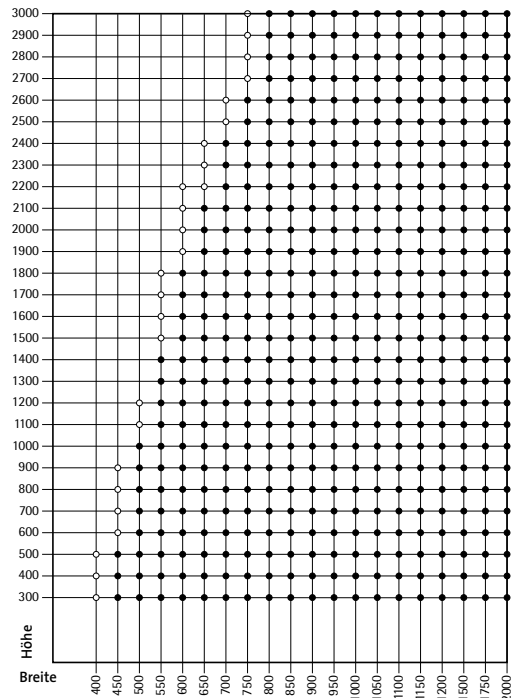

> Die Türfüllungen

Der Türrahmen wird mit den Materialien und Farben Ihrer Wahl gefüllt. Wählen und kombinieren Sie aus unseren Materialgruppen Holz und Glas. Hunderte Tür-Optiken sind möglich.

Türfüllungen mit den wählbaren Dekor- / Farb-Varianten Info

Streich-/Tapezierfähige Front 8

2 b / 1 MDF roh

- Immer beidseitig streichen / tapezieren, Tür dazu zerlegen. Mit beiliegender Dichtung wieder zusammenbauen.
- Wenn die Dichtung bei zu starker Tapete nicht mehr passt, Füllung mit Montagekleber einkleben.
- Falls die Tapete zu stark ist, passt die Füllung evtl. insgesamt nicht mehr in die Profile. Dann die Tapete zwischen die Profile auf die Füllung tapezieren.
- Bei einer Schrägtür sind die Profile werkseitig mit der Füllung verklebt. Die Tapete oder Farbe zwischen die Profile auf die Füllung aufbringen.
- Vollflächige MDF-Füllungen sind bis zu einer lichten Höhe von 2650 mm möglich, bei höheren Türanlagen wählen Sie bitte Varianten mit Teiler

Melamin-Dekore Standard 10

- | | |
|-----------------------------|------------------------------|
| 1 a / 20 Reinweiß | 1 c / 10 Titan gebürstet |
| 1 b / 11 Alabaster creme | 1 c / 30 Kernbuche* |
| 1 b / 15 Graphitgrau | 1 c / 37 Eiche geplankt* |
| 1 b / 16 Hellgrau | 1 c / 41 Eiche Saint Tropez* |
| 1 b / 34 Bordeaux | 1 c / 46 Eiche Riviera* |
| 1 b / 42 Sand | 1 c / 47 Beton grau matt |
| 1 b / 43 Graubraun | 1 c / 48 Ahorn matt* |
| 1 b / 45 Himmelblau | 1 c / 50 Pinie weiß* |
| 1 b / 53 NEU Uni Signalweiß | 1 c / 51 Akazie dunkel* |
| | 1 c / 52 Buche matt* |

- Vorder- und Rückseite sind dekorgleich
- Vollflächige Melamin-Füllungen sind bis zu einer lichten Höhe von 2650 mm möglich, bei höheren Türanlagen wählen Sie bitte Varianten mit Teiler

* **Holznachbildung**

Melamin-Sortiment Plus 8 10

Weitere Melamin-Dekore in der Stärke von 8 und 10 mm von **Pfleiderer**, **Egger** und **Krono** sind möglich und können von uns verarbeitet werden. Wir besorgen die Platten für Sie und bauen diese wunschgemäß in die Gleittüren.

- Auf unserer Internetseite finden Sie eine Übersicht der aktuell möglichen Dekore unter Produkte > Gleittürsysteme > Melamin-Sortiment Plus

Schichtstoff Hochglanz 10

- 40 / 01 Weiß, Rückseite Schwarz
- 40 / 02 Schwarz, Rückseite Weiß

- Bitte beachten Sie bei Raumteiler: Die beiden Türseiten sind farblich unterschiedlich!

Ihre Wunsch-Füllung

Sie wünschen sich ein besonderes Material, Dekor oder Farbe als Füllung in Ihren neuen Gleittüren. Kein Problem. Wir machen das.

- Planes Holz oder Melamin in einer Stärke von 4, 6, 8 oder 10 mm kann verarbeitet werden. Preise auf Anfrage.
- Zusätzliche Glasstreifen auf Anfrage möglich.

> Tipp: Online planen

Alle Tür-Typen mit allen Farb- und Dekor-Möglichkeiten finden Sie in unserem Planungsprogramm. Hier können Sie ganz schnell Varianten kreieren, kombinieren und Ihre individuelle Gleittüranlage gestalten.

> So einfach geht es

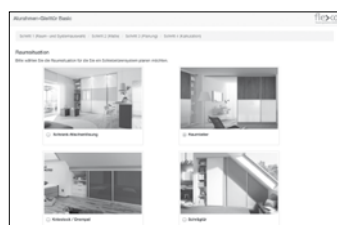

Wählen Sie die Raumsituation aus

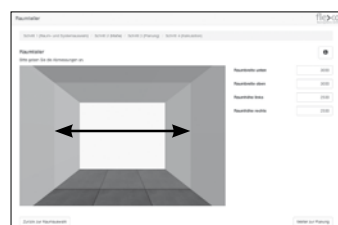

Geben Sie die Maße ein



Wählen Sie die Türen aus

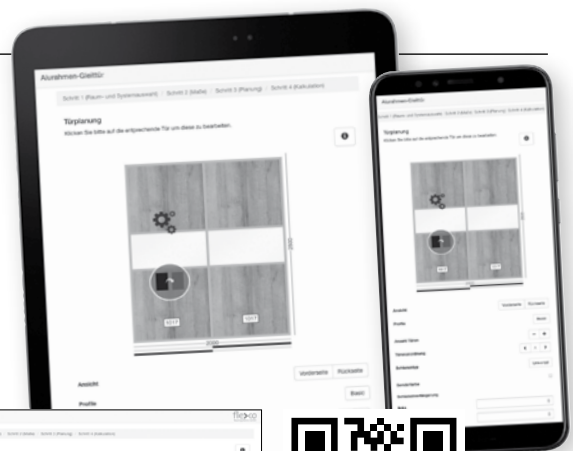



> Legende

 Stärke/Dicke der Füllung

 Feuchtraum geeignet (nicht als Duschaumbtrennung nutzbar)

 Raumteiler möglich

 Raumteiler auf Anfrage möglich

 Schrägtür möglich

 Schrägtür auf Anfrage möglich

 mit Sicherheitsfolie zum Schutz vor Zersplitterung

Türfüllungen mit den wählbaren Glas- / Farb-Varianten

Info

ESG Lackglas Standardfarbe



12 b / 1 Lichtgrau	12 b / 15 Rot
12 b / 2 Smaragd grün	12 b / 16 Dunkelblau
12 b / 3 Beige	12 b / 17 Extra weiß
12 b / 4 Lichtblau	12 b / 18 Beigegrau
12 b / 5 Graugrün	12 b / 19 Tiefschwarz
12 b / 6 Enzian blau	12 b / 20 Terrabraun
12 b / 7 Pistazie	12 b / 21 Oxidrot
12 b / 8 Creme weiß	12 b / 22 Pastell orange
12 b / 9 Latina beige	12 b / 23 Pastell gelb
12 b / 10 Apricot	12 b / 24 Dunkelgrau
12 b / 11 Alugrau	12 b / 25 Weinrot
12 b / 12 Neon gelb	12 b / 26 Olivgrün
12 b / 13 Neon grün	12 b / 27 Blaugrau
12 b / 14 Lila	12 b / 28 Mocca

- Lackgläser können für Schranksysteme mit Hinterleuchtung werkseitig nicht empfohlen werden
- Durch die Eigenfarbe des Glases kann es zu einer leichten Abweichung des rückseitig aufgetragenen Farbtons kommen

- **Tipp / Hinweis:**
Bei Raumteilern mit Spiegel oder Lackglas kann rückseitig auch eine weiß lackierte 4 mm starke HDF-Platte eingesetzt werden, bitte Mehrpreis Seite 13 bzw. Seite 17 beachten

ESG geätztes Lackglas Satinato



30 / 1 Lichtgrau
30 / 7 Pistazie
30 / 24 Dunkelgrau

- Siehe Info oben

ESG Lackglas mit RAL-Wunschfarbe

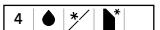

31 / 1 Wunsch-Lackglas

- Lackgläser können für Schranksysteme mit Hinterleuchtung werkseitig nicht empfohlen werden
- Durch die Eigenfarbe des Glases kann es zu einer leichten Abweichung des rückseitig aufgetragenen Farbtons kommen

- **Tipp / Hinweis:**
Bei Raumteilern mit Spiegel oder Lackglas kann rückseitig auch eine weiß lackierte 4 mm starke HDF-Platte eingesetzt werden, bitte Mehrpreis Seite 13 bzw. Seite 17 beachten

Spiegel



6 / 1 Spiegel silber
7 / 2 Spiegel grau

- Eine Blasen- und Riefenbildung bei der rückseitigen Sicherheitsfolie ist kein Reklamationsgrund

VSG Gläser

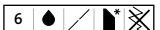

9 / 1 Klarglas
10 / 1 Mattglas Grünweiß
10b / 2 Mattglas Superweiß

- Vorder- und Rückseite sind gleich
- Beidseitig glatte Glasseite

ESG Glas Preisgruppe 1



00 / 01 Klarglas Cristallo	44 / 01 Transluzent gefärbtes Glas Grau
00 / 02 Weißglas Cristallo	
11 / 01 Glas Satinato	

- Bei Klarglas und gefärbtem Glas beidseitig glatte Glasseite
- Bei Satinato ist die Rückseite die Strukturseite und vorne die glatte Glasseite

ESG Glas Preisgruppe 2

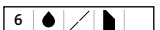

11 / 02 Weißglas Satinato	Klarglas mit Siebdruck:
44 / 03 Transluzent gefärbtes Glas Anthrazit	Dekor-Aufdruck auf Anfrage möglich

- Bei gefärbtem Glas beidseitig glatte Glasseite
- Bei Satinato und Siebdruck ist die Rückseite die Strukturseite und vorne die glatte Glasseite

500 mm hoher ESG-Glasstreifen mit Digitaldruck



D 46 / 01 Wasserlilie	D 46 / 04 Meeresrauschen
D 46 / 02 Sommerwald	D 46 / 05 Pustebäume
D 46 / 03 Brooklyn bridge	

- Druck auf Rückseite, zusätzlich lackiert im Farbton Extra weiß
- Vorne glatte Glasseite
- **Wunschmotive auf Anfrage**

500 mm hoher VSG-Glasstreifen mit Laser-Dekor

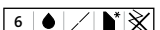

L 47 / 01 Blumen-Dekor	L 47 / 04 Streifen-Dekor
L 47 / 02 Streifen-Dekor	L 47 / 05 Punkte-Dekor
L 47 / 03 Streifen-Dekor	

- Laserung auf der Rückseite
- Vorne glatte Glasseite
- **Wunschdekore auf Anfrage**

> **Vielseitig nutzbar**

Basic und Exquisit sind hervorragend nutzbar als Raumteiler (1) oder als begehbare Schränke, zum Abtrennen von Nischen (2), als freistehendes Schranksystem (3) oder als pfiffige Lösungen für Dachschrägen (4) und den Kniestock (5) in Wohn- und Arbeitsräumen!



MUSTERANORDNUNG DER TÜREN

• Je nachdem wieviele Türen Ihr Schrank oder Ihre Raumteilerlösung bekommen soll, werden die Türen unterschiedlich angeordnet.

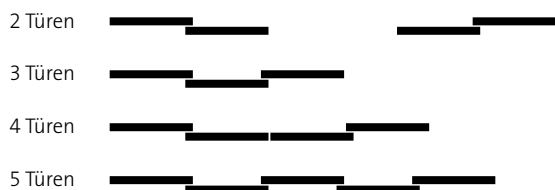

• Bei einem Schrank mit Gleittüren ist die Schrankeinteilung von der Türanzahl und Türbreite abhängig.

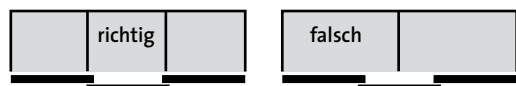

DAS OPTIONALE ZUBEHÖR / MEHRPREISE

- **Automatischer Selbsteinzug:** Er zieht die Tür sanft zu und dämpft weich den Anschlag. Ein Zuknallen der Türen ist mit dieser Technik ausgeschlossen. Ab einer Türbreite von 870 mm sind zwei Selbsteinzüge je Gleittür möglich.
- **Wand-Dichtprofil:** Zum Aufkleben auf die äußeren Griffprofile für den dichten Anschluss der Gleittüren an Wand oder Schrankstollen. Silikon D-Profil, Paket mit 6000 mm, Montage bauseits.
- **Wandausgleichsprofil:** Zum Ausgleich vorstehender Sockel oder unebener Wände, sodass die Türen lückenlos zur Wand hin schließen. Aluminium, Profilstärke 8 mm, lieferbar in Eloxal Silber oder in RAL-Farbe. Das Profil lässt sich mehrfach aufdoppeln.
- **Weiß lackierte HDF-Platte:** Rückseitig auf Füllung aufgebracht, möglich bei Lackgläsern und Spiegel, z.B. für Lösungen als Raumteiler oder begehbaren Schrank
- **Schrägtüren:** Die Gleittüren werden exakt an die gegebene Dachneigung angepasst. Je Schräge können eine oder maximal zwei Schrägtüren eingesetzt werden.
- **Kniestock:** Mit den Beschlägen wird die Deckenschiene an die Dachschräge montiert. Die Beschläge lassen sich auf die Dachneigung einstellen. Zur Abdeckung der Beschläge erhalten Sie eine Blende. Für die Blende können Sie ein Melamin-Dekor oder ein tapezierbares MDF wählen.



› Exclusive Profile und Schienen

Das Geheimnis der enormen Formstabilität der flexo-Gleittüren verbirgt sich im Inneren der verbauten Profile: Es sind die innenliegenden Stege und Querstreben sowie die große Wandungsstärke. Gegenüber Stahl-Profilen ein echter Mehrwert. Hier zeigen wir Ihnen alle eingesetzten Profile und Schienen.

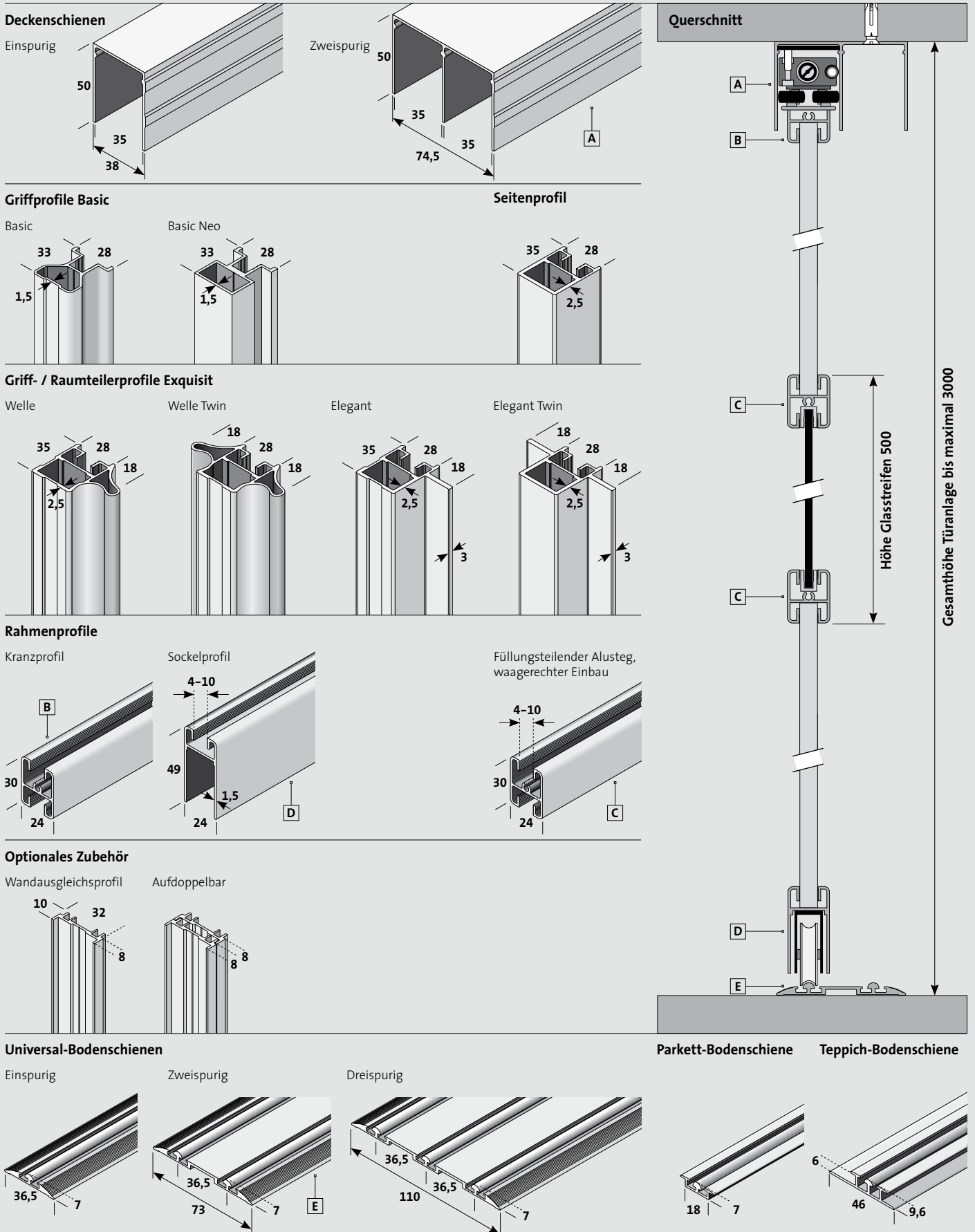

Alurahmen-Gleittüren Basic

- › Die hochwertige maßgefertigte Gleittür in Top-Qualität
- › Zwei universelle Griffprofile zur Auswahl
- › Griffmulden beidseitig über die ganze Türhöhe
- › Maximale Türbreite: 1200 mm
- › Durch Anbau weiterer Türen erweiterbar
- › Maximale Gesamthöhe: 2650 mm
- › Standardfarbe Profile: Eloxal Silber und Matt Schwarz preisgleich
- › Sonderfarben Profile gegen Mehrpreis
- › **Made in Germany**

Griffprofil Basic

Standardfarbe:
Eloxal Silber

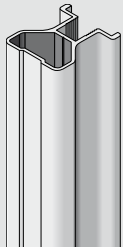

Standardfarbe:
Matt Schwarz



Sonderfarbe:
Eloxal Edelstahl

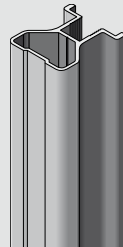

Sonderfarbe:
RAL 9010 Weiß

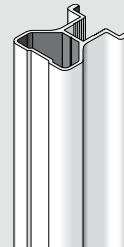

Sonderfarben:
Wunsch-RAL-Farbe



Griffprofil Basic Neo

Standardfarbe:
Eloxal Silber

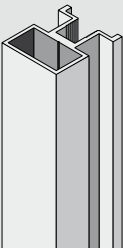

Standardfarbe:
Matt Schwarz

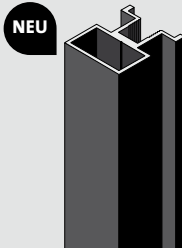

Sonderfarbe:
Eloxal Edelstahl

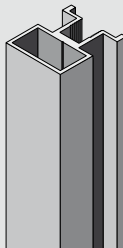

Sonderfarbe:
RAL 9010 Weiß

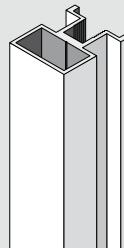

Sonderfarben:
Wunsch-RAL-Farbe



› Tipp: Ihre Wunsch-Füllung

Sie haben in Ihrem Schlafzimmer einen ganz besonderen Parkettboden verlegen lassen. Sie wünschen sich genau dieses Material auch als Füllung in Ihren neuen Gleittüren vor Ihrem Kleiderschrank.

Kein Problem. Wir machen das.

Planes Holz oder Melamin in einer Stärke von 4, 6, 8 oder 10 mm kann verarbeitet werden. Erst mit einer Materialprobe können wir die endgültige Machbarkeit beurteilen.

Der Einsatz als Raumteiler ist nur dann sinnvoll, wenn die vom Kunden gelieferte Füllung beidseitig optisch einwandfrei ist.

Preise für Gleittüren mit Wunsch-Füllung und zusätzlichen Glasstreifen auf Anfrage möglich.



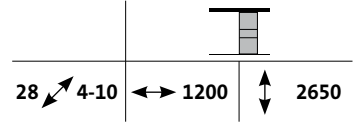

Sondermaße (Höhe bis max. 2650 mm möglich)			
Breite in mm bis	860	1000	1200
Höhe in mm bis (Türhöhe unter 1300 mm, - 20% auf den Türpreis)	2650	2650	2650

Tür-Typ	Farbe/Dekor wählbar	Profile / Schienen in der Standardfarbe Eloxal Silber oder Matt Schwarz:			**Raumteiler
		✓ Gleittür lieferbar inkl. Decken- und Bodenschiene (ein-/zweispurig), 1 Positionierer			

Füllung vollflächig

	7-04-01 Tür ohne Füllung		✓	✓	-	Ja
	7-08-01 MDF roh Streich-/Tapezierbar		✓	✓	-	Ja
	7-00-01 Melamin-Dekor Standard	1 Dekor	✓	✓	✓	Ja
	7-06-01 NEU: Melamin-Sortiment Plus	1 Dekor	✓	✓	✓	Ja
	7-02-01 Spiegel Silber	Geteilte Füllung auf Anfrage	✓	✓	✓	+ 30%
	7-21-01 Spiegel Grau	Geteilte Füllung auf Anfrage	✓	✓	✓	+ 30%
	7-03-01 VSG Klarglas		✓	✓	✓	Ja
	7-12-01 VSG Mattglas Grünweiß		✓	✓	✓	Ja
	7-13-01 VSG Mattglas Superweiß		✓	✓	✓	Ja
	7-01-01 Lackglas Standardfarbe	1 Farbe	✓	✓	✓	+ 30%
	7-22-01 Lackglas RAL-Wunschfarbe	1 Farbe	✓	✓	✓	+ 30%
	7-11-01 Lackglas Satinato	1 Farbe	✓	✓	✓	+ 30%
	7-24-01 ESG Glas Preisgruppe 1	1 Glas	✓	✓	✓	Ja
	7-25-01 ESG Glas Preisgruppe 2	1 Glas	✓	✓	✓	Ja
	7-09-01 Schichtstoff Hochglanz	1 Dekor	✓	✓	-	Info
	7-05-01 Ihre Wunsch-Füllung*		✓	✓	-	-

Füllung waagrecht halbiert

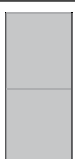
	7-04-02 Tür ohne Füllung		✓	✓	✓	Ja
	7-08-02 MDF roh Streich-/Tapezierbar		✓	✓	✓	Ja
	7-00-02 Melamin-Dekor Standard	je 1 Dekor oben, unten	✓	✓	✓	Ja
	7-06-02 NEU: Melamin-Sortiment Plus	je 1 Dekor oben, unten	✓	✓	✓	Ja
	7-03-02 VSG Klarglas		✓	✓	✓	Ja
	7-12-02 VSG Mattglas Grünweiß		✓	✓	✓	Ja
	7-13-02 VSG Mattglas Superweiß		✓	✓	✓	Ja
	7-01-02 Lackglas Standardfarbe	je 1 Farbe oben, unten	✓	✓	✓	+ 30%
	7-22-02 Lackglas RAL-Wunschfarbe	je 1 Farbe oben, unten	✓	✓	✓	+ 30%
	7-11-02 Lackglas Satinato	je 1 Farbe oben, unten	✓	✓	✓	+ 30%
	7-24-02 ESG Glas Preisgruppe 1	je 1 Glas oben, unten	✓	✓	✓	Ja
	7-25-02 ESG Glas Preisgruppe 2	je 1 Glas oben, unten	✓	✓	✓	Ja
	7-09-02 Schichtstoff Hochglanz	je 1 Dekor oben, unten	✓	✓	✓	Info
	7-05-02 Ihre Wunsch-Füllung*		✓	✓	✓	-





Füllung waagrecht gedrittelt

	7-04-04 Tür ohne Füllung		✓	✓	✓	Ja
	7-00-04 Melamin-Dekor Standard	je 1 Dekor oben, mitte, unten	✓	✓	✓	Ja
	7-06-04 NEU: Melamin-Sortiment Plus	je 1 Dekor oben, mitte, unten	✓	✓	✓	Ja
	7-03-04 VSG Klarglas		✓	✓	✓	Ja
	7-12-04 VSG Mattglas Grünweiß		✓	✓	✓	Ja
	7-13-04 VSG Mattglas Superweiß		✓	✓	✓	Ja
	7-01-04 Lackglas Standardfarbe	je 1 Farbe oben, mitte, unten	✓	✓	✓	+ 30%
	7-22-04 Lackglas RAL-Wunschfarbe	je 1 Farbe oben, mitte, unten	✓	✓	✓	+ 30%
	7-11-04 Lackglas Satinato	je 1 Farbe oben, mitte, unten	✓	✓	✓	+ 30%
	7-24-04 ESG Glas Preisgruppe 1	je 1 Glas oben, mitte, unten	✓	✓	✓	Ja
	7-25-04 ESG Glas Preisgruppe 2	je 1 Glas oben, mitte, unten	✓	✓	✓	Ja
	7-09-04 Schichtstoff Hochglanz	je 1 Dekor oben, mitte, unten	✓	✓	✓	Info
	7-05-04 Ihre Wunsch-Füllung*		✓	✓	✓	-





* Informationen zur Wunsch-Füllung (Holz oder Melamin) siehe Seite 10

		Sondermaße (Höhe bis max. 2650 mm möglich)		
Breite in mm bis		860	1000	1200
Höhe in mm bis (Türhöhe unter 1300 mm, - 20% auf den Türpreis)		2650	2650	2650
		Profile / Schienen in der Standardfarbe Eloxal Silber oder Matt Schwarz: ✓ Gleittür lieferbar inkl. Decken- und Bodenschiene (ein-/zweispurig), 1 Positionierer		
Tür-Typ	Farbe/Dekor wählbar	**Raumteiler		





Füllung mit 500 mm hohen waagerechten Lackglasstreifen (ESG, 4 mm)

	7-00-03 Melamin-Dekor Standard	1 Farbe mitte; je 1 Dekor oben, unten	✓	✓	✓	+ 30%
	7-06-03 NEU: Melamin-Sortiment Plus	1 Farbe mitte; je 1 Dekor oben, unten	✓	✓	✓	+ 30%
	7-03-03 VSG Klarglas	1 Farbe mitte	✓	✓	✓	+ 30%
	7-12-03 VSG Mattglas Grünweiß	1 Farbe mitte	✓	✓	✓	+ 30%
	7-13-03 VSG Mattglas Superweiß	1 Farbe mitte	✓	✓	✓	+ 30%
	7-01-03 Lackglas Standardfarbe	je 1 Farbe oben, mitte, unten	✓	✓	✓	+ 30%
	7-24-03 ESG Glas Preisgruppe 1	1 Farbe mitte; je 1 Glas oben, unten	✓	✓	✓	+ 30%
	7-25-03 ESG Glas Preisgruppe 2	1 Farbe mitte; je 1 Glas oben, unten	✓	✓	✓	+ 30%
	7-09-03 Schichtstoff Hochglanz	1 Farbe mitte; je 1 Dekor oben, unten	✓	✓	✓	Info





Füllung mit 500 mm hohen waagerechten Klarglasstreifen (VSG, 6 mm)

	7-00-05 Melamin-Dekor Standard	je 1 Dekor oben, unten	✓	✓	✓	Ja
	7-06-05 NEU: Melamin-Sortiment Plus	je 1 Dekor oben, unten	✓	✓	✓	Ja
	7-03-05 VSG Klarglas		✓	✓	✓	Ja
	7-12-05 VSG Mattglas Grünweiß		✓	✓	✓	Ja
	7-13-05 VSG Mattglas Superweiß		✓	✓	✓	Ja
	7-01-05 Lackglas Standardfarbe	je 1 Farbe oben, unten	✓	✓	✓	+ 30%
	7-24-05 ESG Glas Preisgruppe 1	je 1 Glas oben, unten	✓	✓	✓	Ja
	7-25-05 ESG Glas Preisgruppe 2	je 1 Glas oben, unten	✓	✓	✓	Ja
	7-09-05 Schichtstoff Hochglanz	je 1 Dekor oben, unten	✓	✓	✓	Info

Füllung mit 500 mm hohen waagerechten Mattglasstreifen Grünweiß (VSG, 6 mm)

	7-00-06 Melamin-Dekor Standard	je 1 Dekor oben, unten	✓	✓	✓	Ja
	7-06-06 NEU: Melamin-Sortiment Plus	je 1 Dekor oben, unten	✓	✓	✓	Ja
	7-03-06 VSG Klarglas		✓	✓	✓	Ja
	7-12-06 VSG Mattglas Grünweiß		✓	✓	✓	Ja
	7-13-06 VSG Mattglas Superweiß		✓	✓	✓	Ja
	7-01-06 Lackglas Standardfarbe	je 1 Farbe oben, unten	✓	✓	✓	+ 30%
	7-24-06 ESG Glas Preisgruppe 1	je 1 Glas oben, unten	✓	✓	✓	Ja
	7-25-06 ESG Glas Preisgruppe 2	je 1 Glas oben, unten	✓	✓	✓	Ja
	7-09-06 Schichtstoff Hochglanz	je 1 Dekor oben, unten	✓	✓	✓	Info

Füllung mit 500 mm hohen waagerechten Mattglasstreifen Superweiß (VSG, 6 mm)

	7-00-09 Melamin-Dekor Standard	je 1 Dekor oben, unten	✓	✓	✓	Ja
	7-06-09 NEU: Melamin-Sortiment Plus	je 1 Dekor oben, unten	✓	✓	✓	Ja
	7-03-09 VSG Klarglas		✓	✓	✓	Ja
	7-12-09 VSG Mattglas Grünweiß		✓	✓	✓	Ja
	7-13-09 VSG Mattglas Superweiß		✓	✓	✓	Ja
	7-01-09 Lackglas Standardfarbe	je 1 Farbe oben, unten	✓	✓	✓	+ 30%
	7-24-09 ESG Glas Preisgruppe 1	je 1 Glas oben, unten	✓	✓	✓	Ja
	7-25-09 ESG Glas Preisgruppe 2	je 1 Glas oben, unten	✓	✓	✓	Ja
	7-09-09 Schichtstoff Hochglanz	je 1 Dekor oben, unten	✓	✓	✓	Info

Preise für Gleittüren mit Wunsch-Füllung (Holz oder Melamin) und zusätzlichen Glasstreifen auf Anfrage

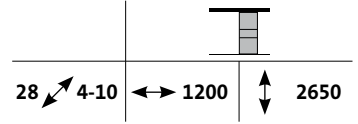

	Sondermaße (Höhe bis max. 2650 mm möglich)		
Breite in mm bis	860	1000	1200
Höhe in mm bis (Türhöhe unter 1300 mm, - 20% auf den Türpreis)	2650	2650	2650

Tür-Typ	Farbe/Dekor wählbar	Profile / Schienen in der Standardfarbe Eloxal Silber oder Matt Schwarz:		**Raumteiler
		✓ Gleittür lieferbar inkl. Decken- und Bodenschiene (ein-/zweispurig), 1 Positionierer		

Füllung mit 500 mm hohen Glasstreifen mit farbigem Digitaldruck (ESG, 4 mm), für Wunsch-Motiv nach gelieferter Datei Zuschlag 150,- €

	7-00-07 Melamin-Dekor Standard	1 Motiv mitte; je 1 Dekor oben, unten	✓	✓	✓	+ 30%
	7-06-07 NEU: Melamin-Sortiment Plus	1 Motiv mitte; je 1 Dekor oben, unten	✓	✓	✓	+ 30%
	7-03-07 VSG Klarglas	1 Motiv mitte	✓	✓	✓	+ 30%
	7-12-07 VSG Mattglas Grünweiß	1 Motiv mitte	✓	✓	✓	+ 30%
	7-13-07 VSG Mattglas Superweiß	1 Motiv mitte	✓	✓	✓	+ 30%
	7-01-07 Lackglas Standardfarbe	1 Motiv mitte; je 1 Farbe oben, unten	✓	✓	✓	+ 30%
	7-24-07 ESG Glas Preisgruppe 1	1 Motiv mitte; je 1 Glas oben, unten	✓	✓	✓	+ 30%
	7-25-07 ESG Glas Preisgruppe 2	1 Motiv mitte; je 1 Glas oben, unten	✓	✓	✓	+ 30%
	7-09-07 Schichtstoff Hochglanz	1 Motiv mitte; je 1 Dekor oben, unten	✓	✓	✓	Info

Füllung mit 500 mm hohen Glasstreifen mit Lasergravur (VSG, 6 mm), für Wunsch-Dekor nach gelieferter Datei Zuschlag 150,- €

	7-00-08 Melamin-Dekor Standard	1 Gravur mitte; je 1 Dekor oben, unten	✓	✓	✓	Ja
	7-06-08 NEU: Melamin-Sortiment Plus	1 Gravur mitte; je 1 Dekor oben, unten	✓	✓	✓	Ja
	7-03-08 VSG Klarglas	1 Gravur mitte	✓	✓	✓	Ja
	7-12-08 VSG Mattglas Grünweiß	1 Gravur mitte	✓	✓	✓	Ja
	7-13-08 VSG Mattglas Superweiß	1 Gravur mitte	✓	✓	✓	Ja
	7-01-08 Lackglas Standardfarbe	1 Gravur mitte; je 1 Farbe oben, unten	✓	✓	✓	+ 30%
	7-24-08 ESG Glas Preisgruppe 1	1 Gravur mitte; je 1 Glas oben, unten	✓	✓	✓	Ja
	7-25-08 ESG Glas Preisgruppe 2	1 Gravur mitte; je 1 Glas oben, unten	✓	✓	✓	Ja
	7-09-08 Schichtstoff Hochglanz	1 Gravur mitte; je 1 Dekor oben, unten	✓	✓	✓	Info

Preise für Gleittüren mit Wunsch-Füllung (Holz oder Melamin) und zusätzlichen Glasstreifen auf Anfrage

Mehrpriese	✓ möglich
Schrägtür: Nicht mit Profilen im RAL-Farbtönen möglich, je Schrägtür (Info: Schrägtüren werden aus technischen Gründen verklebt)	✓
Kniestock: Beschläge und Abdeckblende, je Tür	✓
Weiß lackierte HDF-Platte: Rückseitig auf Füllung aufgebracht, möglich bei Lackgläsern und Spiegel, je Tür	✓
Selbsteinzug flexmotion: Ab 870 mm Türbreite 2 Selbsteinzüge je Tür möglich, je Stück	✓

	Eloxal Silber	Matt Schwarz	Eloxal Edelstahl	RAL 9010 Weiß	RAL-Wunsch
Profile und Schienen in anderen Farben: Je Tür	ohne Mehrpreis	ohne Mehrpreis	✓	✓	✓
Wandausgleichsprofil: Je lfdm	✓	✓	nicht möglich	✓	✓
Verlängerung einspurige Boden-/Deckenschienen: Je lfdm	✓	✓	✓	✓	✓
Verlängerung zweispurige Boden-/Deckenschienen: Je lfdm	✓	✓	✓	✓	✓
Dreispurige statt zweispurige Boden-/Deckenschienen: Je lfdm	✓	✓	✓	✓	✓

> Info: Digitaldruck made by flexo

Das Bildmotiv wird in vielen kleinen Farbpunkten rückseitig auf eine ESG-Klarglasscheibe übertragen und danach im Farbtönen Extra weiß vollflächig lackiert. Der 500 mm hohe Glasstreifen wird abschließend in den Aluminium-Rahmen der Gleittür eingebaut. Der Digitaldruck ist bis zu einer Gleittürbreite von 1200 mm möglich.
Gerne setzen wir auch Ihr **individuelles Wunsch-Motiv** um. Verwandeln Sie Ihr liebstes Reisetmotiv oder Naturfoto in ein Kunstwerk, indem Sie es auf eine Gleittür drucken lassen.

Je nach Türbreite wird das Motiv unterschiedlich stark beschnitten. Unter www.flexo-raumsysteme.de finden Sie weitere Informationen, auch zum Druck von individuellen Wunsch-Motiven.

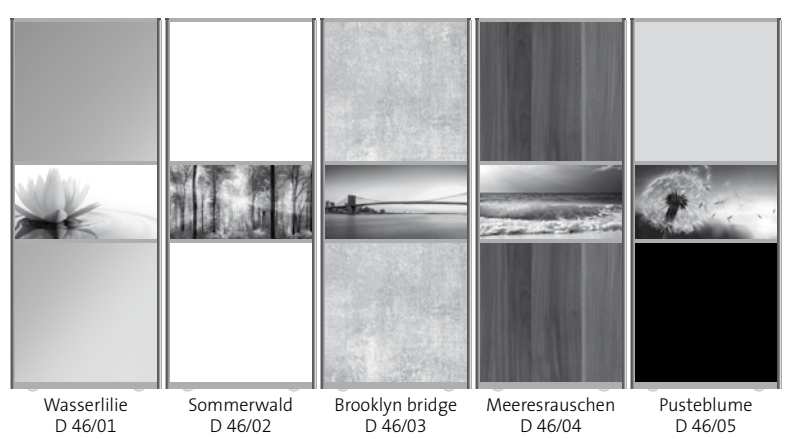

Wasserlilie D 46/01 Sommerwald D 46/02 Brooklyn bridge D 46/03 Meeresrauschen D 46/04 Pusteblume D 46/05

Alurahmen-Gleittüren Exquisit

- › Die exzellente maßgefertigte Gleittür in Premium-Qualität
- › Zwei Griffformen stehen zur Auswahl
- › Griffe vorderseitig über die ganze Türhöhe
- › Je nach Türenstellung eventuell Einsatz von Seitenprofilen
- › Spezielle Raumteilerprofile, Griffe beidseitig
- › Mehrkammer-Proflierung mit großer Wandungsstärke
- › Maximale Türbreite: 2000 mm, durch Anbau weiterer Türen erweiterbar
- › Maximale Gesamthöhe: 3000 mm
- › Inklusive 1 Selbsteinzug je Tür
- › Standardfarbe Profile: Eloxal Silber
- › Sonderfarben Profile gegen Mehrpreis
- › **Made in Germany**

Griffprofil Elegant

Standardfarbe:
Eloxal Silber

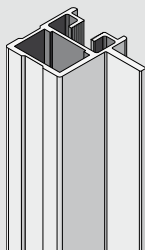

Sonderfarbe:
Eloxal Edelstahl

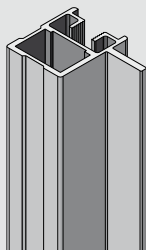

Sonderfarben:
Wunsch-RAL-Farbe



Raumteilerprofil Elegant Twin

Standardfarbe:
Eloxal Silber

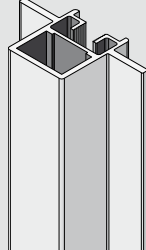

Sonderfarbe:
Eloxal Edelstahl

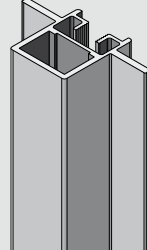

Sonderfarben:
Wunsch-RAL-Farbe



Griffprofil Welle

Standardfarbe:
Eloxal Silber

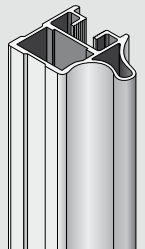

Sonderfarben:
Wunsch-RAL-Farbe



Raumteilerprofil Welle Twin

Standardfarbe:
Eloxal Silber

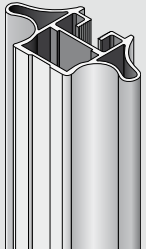

Sonderfarben:
Wunsch-RAL-Farbe



Seitenprofil Glatt

Standardfarbe:
Eloxal Silber

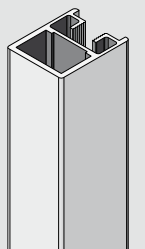

Sonderfarbe:
Eloxal Edelstahl

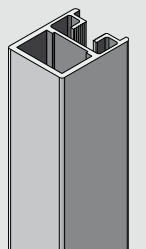

Sonderfarben:
Wunsch-RAL-Farbe



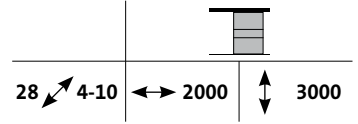

Sondermaße (Höhe bis maximal 3000 mm möglich)						
Breite in mm bis	860	1000	1200	1500	1750	2000
Höhe in mm bis (Höhe unter 1300 mm, - 20%; H über 2650 mm, + 20% auf Türpreis)	2650	2650	2650	2650	2650	2650

Profile / Schienen in der Standardfarbe Eloxal Silber:		✓ Gleittür lieferbar inklusive Decken- und Bodenschiene (ein-/zweispurig), 1 Selbstzug					**Raumteiler
Tür-Typ	Farbe/Dekor wählbar						

Füllung vollflächig

	7-04-01 Tür ohne Füllung		✓	✓	✓	✓	✓	✓	Ja
	7-08-01 MDF roh Streich-/Tapezierbar		✓	✓	✓	MDF und Melamin vollflächig sind nur bis zur Höhe von 2650 mm möglich			Ja
	7-00-01 Melamin-Dekor Standard 1 Dekor		✓	✓	✓				Ja
	7-06-01 NEU: Melamin-Sortiment Plus 1 Dekor		✓	✓	✓				Ja
	7-02-01 Spiegel Silber Geteilte Füllung auf Anfrage		✓	✓	✓				✓
	7-21-01 Spiegel Grau Geteilte Füllung auf Anfrage		✓	✓	✓	✓	✓	✓	+ 30%
	7-03-01 VSG Klarglas		✓	✓	✓	✓	✓	✓	Ja
	7-12-01 VSG Mattglas Grünweiß		✓	✓	✓	✓	✓	✓	Ja
	7-13-01 VSG Mattglas Superweiß		✓	✓	✓	✓	✓	✓	Ja
	7-01-01 Lackglas Standardfarbe 1 Farbe		✓	✓	✓	✓	-	-	+ 30%
	7-22-01 Lackglas RAL-Wunschfarbe 1 Farbe		✓	✓	✓	✓	-	-	+ 30%
	7-11-01 Lackglas Satinato 1 Farbe		✓	✓	✓	✓	-	-	+ 30%
	7-24-01 ESG Glas Preisgruppe 1 1 Glas		✓	✓	✓	-	-	-	Ja
	7-25-01 ESG Glas Preisgruppe 2 1 Glas		✓	✓	✓	-	-	-	Ja
	7-09-01 Schichtstoff Hochglanz 1 Dekor		✓	✓	✓	-	-	-	Info
	7-05-01 Ihre Wunsch-Füllung*		✓	✓	✓	-	-	-	-

Füllung waagrecht halbiert

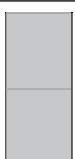
	7-04-02 Tür ohne Füllung		✓	✓	✓	✓	✓	✓	Ja
	7-08-02 MDF roh Streich-/Tapezierbar		✓	✓	✓	✓	✓	✓	Ja
	7-00-02 Melamin-Dekor Standard je 1 Dekor oben, unten		✓	✓	✓	✓	✓	✓	Ja
	7-06-02 NEU: Melamin-Sortiment Plus je 1 Dekor oben, unten		✓	✓	✓	✓	✓	✓	Ja
	7-03-02 VSG Klarglas		✓	✓	✓	✓	✓	✓	Ja
	7-12-02 VSG Mattglas Grünweiß		✓	✓	✓	✓	✓	✓	Ja
	7-13-02 VSG Mattglas Superweiß		✓	✓	✓	✓	✓	✓	Ja
	7-01-02 Lackglas Standardfarbe je 1 Farbe oben, unten		✓	✓	✓	✓	-	-	+ 30%
	7-22-02 Lackglas RAL-Wunschfarbe je 1 Farbe oben, unten		✓	✓	✓	✓	-	-	+ 30%
	7-11-02 Lackglas Satinato je 1 Farbe oben, unten		✓	✓	✓	✓	-	-	+ 30%
	7-24-02 ESG Glas Preisgruppe 1 je 1 Glas oben, unten		✓	✓	✓	-	-	-	Ja
	7-25-02 ESG Glas Preisgruppe 2 je 1 Glas oben, unten		✓	✓	✓	-	-	-	Ja
	7-09-02 Schichtstoff Hochglanz je 1 Dekor oben, unten		✓	✓	✓	✓	✓	✓	Info
	7-05-02 Ihre Wunsch-Füllung*		✓	✓	✓	✓	✓	✓	-

Füllung waagrecht gedrittelt

	7-04-04 Tür ohne Füllung		✓	✓	✓	✓	✓	✓	Ja
	7-00-04 Melamin-Dekor Standard Je 1 Dekor oben, mitte, unten		✓	✓	✓	✓	✓	✓	Ja
	7-06-04 NEU: Melamin-Sortiment Plus Je 1 Dekor oben, mitte, unten		✓	✓	✓	✓	✓	✓	Ja
	7-03-04 VSG Klarglas		✓	✓	✓	✓	✓	✓	Ja
	7-12-04 VSG Mattglas Grünweiß		✓	✓	✓	✓	✓	✓	Ja
	7-13-04 VSG Mattglas Superweiß		✓	✓	✓	✓	✓	✓	Ja
	7-01-04 Lackglas Standardfarbe Je 1 Farbe oben, mitte, unten		✓	✓	✓	✓	-	-	+ 30%
	7-22-04 Lackglas RAL-Wunschfarbe Je 1 Farbe oben, mitte, unten		✓	✓	✓	✓	-	-	+ 30%
	7-11-04 Lackglas Satinato Je 1 Farbe oben, mitte, unten		✓	✓	✓	✓	-	-	+ 30%
	7-24-04 ESG Glas Preisgruppe 1 Je 1 Glas oben, mitte, unten		✓	✓	✓	-	-	-	Ja
	7-25-04 ESG Glas Preisgruppe 2 Je 1 Glas oben, mitte, unten		✓	✓	✓	-	-	-	Ja
	7-09-04 Schichtstoff Hochglanz Je 1 Dekor oben, mitte, unten		✓	✓	✓	✓	✓	✓	Info
	7-05-04 Ihre Wunsch-Füllung*		✓	✓	✓	✓	✓	✓	-



* Informationen zur Wunsch-Füllung (Holz oder Melamin) siehe Seite 10

		Sondermaße (Höhe bis maximal 3000 mm möglich)						
Breite in mm bis		860	1000	1200	1500	1750	2000	
Höhe in mm bis (Höhe unter 1300 mm, - 20%; Höhe über 2650 mm, + 20% auf Türpreis)		2650	2650	2650	2650	2650	2650	
		Profile / Schienen in der Standardfarbe Eloxal Silber:						
Tür-Typ	Farbe/Dekor wählbar	✓ Gleittür lieferbar inklusive Decken- und Bodenschiene (ein-/zweispurig), 1 Selbsteinzug						**Raumteiler



Füllung mit 500 mm hohen waagerechten Lackglasstreifen (ESG, 4 mm)

	7-00-03 Melamin-Dekor Standard	1 Farbe mitte; je 1 Dekor oben, unten	✓	✓	✓	✓	✓	✓	✓	+ 30%
	7-06-03 NEU: Melamin-Sortiment Plus	1 Farbe mitte; je 1 Dekor oben, unten	✓	✓	✓	✓	✓	✓	✓	+ 30%
	7-03-03 VSG Klarglas	1 Farbe mitte	✓	✓	✓	✓	✓	✓	✓	+ 30%
	7-12-03 VSG Mattglas Grünweiß	1 Farbe mitte	✓	✓	✓	✓	✓	✓	✓	+ 30%
	7-13-03 VSG Mattglas Superweiß	1 Farbe mitte	✓	✓	✓	✓	✓	✓	✓	+ 30%
	7-01-03 Lackglas Standardfarbe	Je 1 Farbe oben, mitte, unten	✓	✓	✓	✓	-	-	-	+ 30%
	7-24-03 ESG Glas Preisgruppe 1	1 Farbe mitte; je 1 Glas oben, unten	✓	✓	✓	-	-	-	-	+ 30%
	7-25-03 ESG Glas Preisgruppe 2	1 Farbe mitte; je 1 Glas oben, unten	✓	✓	✓	-	-	-	-	+ 30%
	7-09-03 Schichtstoff Hochglanz	1 Farbe mitte; je 1 Dekor oben, unten	✓	✓	✓	✓	✓	✓	✓	Info



Füllung mit 500 mm hohen waagerechten Klarglasstreifen (VSG, 6 mm)

	7-00-05 Melamin-Dekor Standard	Je 1 Dekor oben, unten	✓	✓	✓	✓	✓	✓	✓	Ja
	7-06-05 NEU: Melamin-Sortiment Plus	Je 1 Dekor oben, unten	✓	✓	✓	✓	✓	✓	✓	Ja
	7-03-05 VSG Klarglas		✓	✓	✓	✓	✓	✓	✓	Ja
	7-12-05 VSG Mattglas Grünweiß		✓	✓	✓	✓	✓	✓	✓	Ja
	7-13-05 VSG Mattglas Superweiß		✓	✓	✓	✓	✓	✓	✓	Ja
	7-01-05 Lackglas Standardfarbe	je 1 Farbe oben, unten	✓	✓	✓	✓	-	-	-	+ 30%
	7-24-05 ESG Glas Preisgruppe 1	je 1 Glas oben, unten	✓	✓	✓	-	-	-	-	Ja
	7-25-05 ESG Glas Preisgruppe 2	je 1 Glas oben, unten	✓	✓	✓	-	-	-	-	Ja
	7-09-05 Schichtstoff Hochglanz	Je 1 Dekor oben, unten	✓	✓	✓	✓	✓	✓	✓	Info

Füllung mit 500 mm hohen waagerechten Mattglasstreifen Grünweiß (VSG, 6 mm)

	7-00-06 Melamin-Dekor Standard	Je 1 Dekor oben, unten	✓	✓	✓	✓	✓	✓	✓	Ja
	7-06-06 NEU: Melamin-Sortiment Plus	Je 1 Dekor oben, unten	✓	✓	✓	✓	✓	✓	✓	Ja
	7-03-06 VSG Klarglas		✓	✓	✓	✓	✓	✓	✓	Ja
	7-12-06 VSG Mattglas Grünweiß		✓	✓	✓	✓	✓	✓	✓	Ja
	7-13-06 VSG Mattglas Superweiß		✓	✓	✓	✓	✓	✓	✓	Ja
	7-01-06 Lackglas Standardfarbe	je 1 Farbe oben, unten	✓	✓	✓	✓	-	-	-	+ 30%
	7-24-06 ESG Glas Preisgruppe 1	je 1 Glas oben, unten	✓	✓	✓	-	-	-	-	Ja
	7-25-06 ESG Glas Preisgruppe 2	je 1 Glas oben, unten	✓	✓	✓	-	-	-	-	Ja
	7-09-06 Schichtstoff Hochglanz	Je 1 Dekor oben, unten	✓	✓	✓	✓	✓	✓	✓	Info

Füllung mit 500 mm hohen waagerechten Mattglasstreifen Superweiß (VSG, 6 mm)

	7-00-09 Melamin-Dekor Standard	Je 1 Dekor oben, unten	✓	✓	✓	✓	✓	✓	✓	Ja
	7-06-09 NEU: Melamin-Sortiment Plus	Je 1 Dekor oben, unten	✓	✓	✓	✓	✓	✓	✓	Ja
	7-03-09 VSG Klarglas		✓	✓	✓	✓	✓	✓	✓	Ja
	7-12-09 VSG Mattglas Grünweiß		✓	✓	✓	✓	✓	✓	✓	Ja
	7-13-09 VSG Mattglas Superweiß		✓	✓	✓	✓	✓	✓	✓	Ja
	7-01-09 Lackglas Standardfarbe	je 1 Farbe oben, unten	✓	✓	✓	✓	-	-	-	+ 30%
	7-24-09 ESG Glas Preisgruppe 1	je 1 Glas oben, unten	✓	✓	✓	-	-	-	-	Ja
	7-25-09 ESG Glas Preisgruppe 2	je 1 Glas oben, unten	✓	✓	✓	-	-	-	-	Ja
	7-09-09 Schichtstoff Hochglanz	Je 1 Dekor oben, unten	✓	✓	✓	✓	✓	✓	✓	Info

Preise für Gleittüren mit Wunsch-Füllung (Holz oder Melamin) und zusätzlichen Glasstreifen auf Anfrage

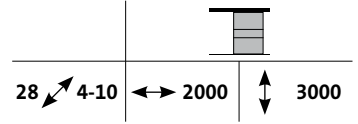

Sondermaße (Höhe bis maximal 3000 mm möglich)						
Breite in mm bis	860	1000	1200	1500	1750	2000
Höhe in mm bis (Höhe unter 1300 mm, - 20%; Höhe über 2650 mm, + 20% auf Türpreis)	2650	2650	2650	2650	2650	2650

Profile / Schienen in der Standardfarbe Eloxal Silber:			
Tür-Typ	Farbe/Dekor wählbar	✓ Gleittür lieferbar inklusive Decken- und Bodenschiene (ein-/zweispurig), 1 Selbsteinzug	**Raum teiler

Füllung mit 500 mm hohen Glasstreifen mit farbigem Digitaldruck (ESG, 4 mm), für Wunsch-Motiv nach gelieferter Datei Zuschlag 150,- €

7-00-07 Melamin-Dekor Standard	1 Motiv mitte; je 1 Dekor oben, unten	✓	✓	✓	-	-	-	+ 30%
7-06-07 NEU: Melamin-Sortiment Plus	1 Motiv mitte; je 1 Dekor oben, unten	✓	✓	✓	-	-	-	+ 30%
7-03-07 VSG Klarglas	1 Motiv mitte	✓	✓	✓	-	-	-	+ 30%
7-12-07 VSG Mattglas Grünweiß	1 Motiv mitte	✓	✓	✓	-	-	-	+ 30%
7-13-07 VSG Mattglas Superweiß	1 Motiv mitte	✓	✓	✓	-	-	-	+ 30%
7-01-07 Lackglas Standardfarbe	1 Motiv mitte; je 1 Farbe oben, unten	✓	✓	✓	-	-	-	+ 30%
7-24-07 ESG Glas Preisgruppe 1	1 Motiv mitte; je 1 Glas oben, unten	✓	✓	✓	-	-	-	+ 30%
7-25-07 ESG Glas Preisgruppe 2	1 Motiv mitte; je 1 Glas oben, unten	✓	✓	✓	-	-	-	+ 30%
7-09-07 Schichtstoff Hochglanz	1 Motiv mitte; je 1 Dekor oben, unten	✓	✓	✓	-	-	-	Info

Füllung mit 500 mm hohen Glasstreifen mit Lasergravur (VSG, 6 mm), für Wunsch-Dekor nach gelieferter Datei Zuschlag 150,- €

7-00-08 Melamin-Dekor Standard	1 Gravur mitte; je 1 Dekor oben, unten	✓	✓	✓	✓	✓	✓	Ja
7-06-08 NEU: Melamin-Sortiment Plus	1 Gravur mitte; je 1 Dekor oben, unten	✓	✓	✓	✓	✓	✓	Ja
7-03-08 VSG Klarglas	1 Gravur mitte	✓	✓	✓	✓	✓	✓	Ja
7-12-08 VSG Mattglas Grünweiß	1 Gravur mitte	✓	✓	✓	✓	✓	✓	Ja
7-13-08 VSG Mattglas Superweiß	1 Gravur mitte	✓	✓	✓	✓	✓	✓	Ja
7-01-08 Lackglas Standardfarbe	1 Gravur mitte; je 1 Farbe oben, unten	✓	✓	✓	✓	-	-	+ 30%
7-24-08 ESG Glas Preisgruppe 1	1 Gravur mitte; je 1 Glas oben, unten	✓	✓	✓	-	-	-	Ja
7-25-08 ESG Glas Preisgruppe 2	1 Gravur mitte; je 1 Glas oben, unten	✓	✓	✓	-	-	-	Ja
7-09-08 Schichtstoff Hochglanz	1 Gravur mitte; je 1 Dekor oben, unten	✓	✓	✓	✓	✓	✓	Info

Preise für Gleittüren mit Wunsch-Füllung (Holz oder Melamin) und zusätzlichen Glasstreifen auf Anfrage

Mehrpriese	✓ möglich
Schrägtür: Nicht mit Profilen im RAL-Farbton möglich, je Schrägtür (Info: Schrägtüren werden aus technischen Gründen verklebt)	✓
Kniestock: Beschläge und Abdeckblende, je Tür	✓
Weiß lackierte HDF-Platte: Rückseitig auf Füllung aufgebracht, möglich bei Lackgläsern und Spiegel, je Tür	✓
Selbsteinzug flexmotion: Ab 870 mm Türbreite 2 Selbsteinzüge je Tür möglich, je Stück	✓

	Eloxal Silber	Eloxal Edelstahl	RAL-Wunsch
Profile und Schienen in anderen Farben: Je Tür	ohne Mehrpreis	✓	✓
Wandausgleichsprofil: Je lfdm	✓	nicht möglich	✓
Verlängerung einspurige Boden-/Deckenschienen: Je lfdm	✓	✓	✓
Verlängerung zweispurige Boden-/Deckenschienen: Je lfdm	✓	✓	✓
Dreispurige statt zweispurige Boden-/Deckenschienen: Je lfdm	✓	✓	✓

> Info: Lasermattierung made by flexo

Für die Lasermattierung im Farbton Satiniert wird 6 mm dickes Verbund-Sicherheits-Glas verwendet. Nach der Glasgravur wird der 500 mm hohe Glasstreifen in den Aluminium-Rahmen der Gleittür eingebaut.

Ihr Wunsch-Dekor: Machen Sie Ihre Gleittür zu einem imponierenden Blickfang. Zum Beispiel mit Beschriftungen exakt nach Ihren Vorstellungen. Sie liefern uns Ihre Dateivorlage und wir gravieren es auf das Glas.

Je nach Türbreite wird das Dekor links und rechts unterschiedlich stark beschnitten. Unter www.flexo-raumsysteme.de finden Sie weitere Informationen.

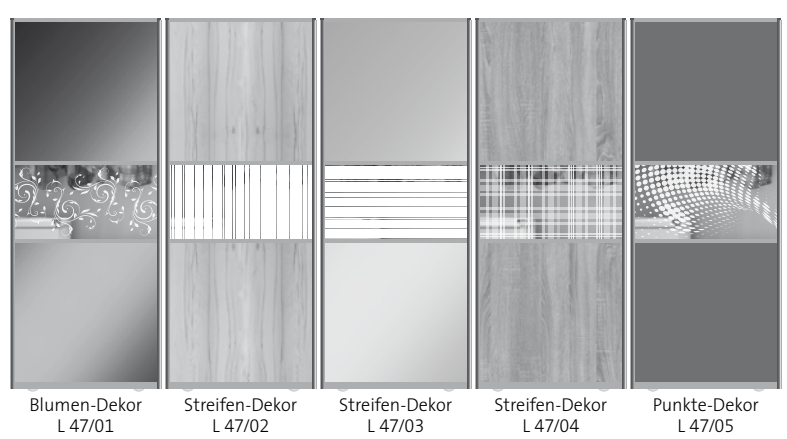

NEU

Frame – der moderne Industrielook

› Ganz im Stil des Bauhauses der 1920er Jahre mit seiner klaren, geradlinigen und reduzierten Architektursprache, kommen unsere neuen Glastürsysteme Frame daher. Die schmalen schwarzen Aluminium-Profile im Sprossenlook in Kombination mit Glas erinnern an Fabrikfenster und unterstreichen den Charme der frühen Industrialisierung. Für jedes Feld wird jeweils eine Glasscheibe einzeln verarbeitet und in die Rahmen eingesetzt.

Das Besondere: Sie haben die Wahl zwischen einem hängenden Türsystem ohne oder einem stehenden Türsystem mit Bodenschiene.

DER TÜRRAHMEN

- Gebaut aus stabilen Aluminiumprofilen, Farbe Matt Schwarz
- Jede Tür besitzt links und rechts jeweils ein Griffprofil (A)
- Die Griffprofile verfügen beidseitig über Griffmulden über die ganze Türhöhe
- Unten hat jede Tür ein Sockel- (B) und oben ein Kranzprofil (C)
- Je nach Tür-Typ werden zusätzlich Alu-Teiler (D) in den Rahmen gebaut

DIE GLASFÜLLUNGEN

- Zwischen die Profile des Türrahmens werden 4 mm dicke Klar- bzw. Mattgläser (E) mit Gummidichtungen (F) eingesetzt
- Für jedes Feld wird jeweils eine Glasscheibe einzeln verarbeitet und in die Rahmen eingesetzt.
- Einscheiben-Sicherheits-Glas (ESG)
- Gefertigt nach DIN EN 12150-1 in Vreden

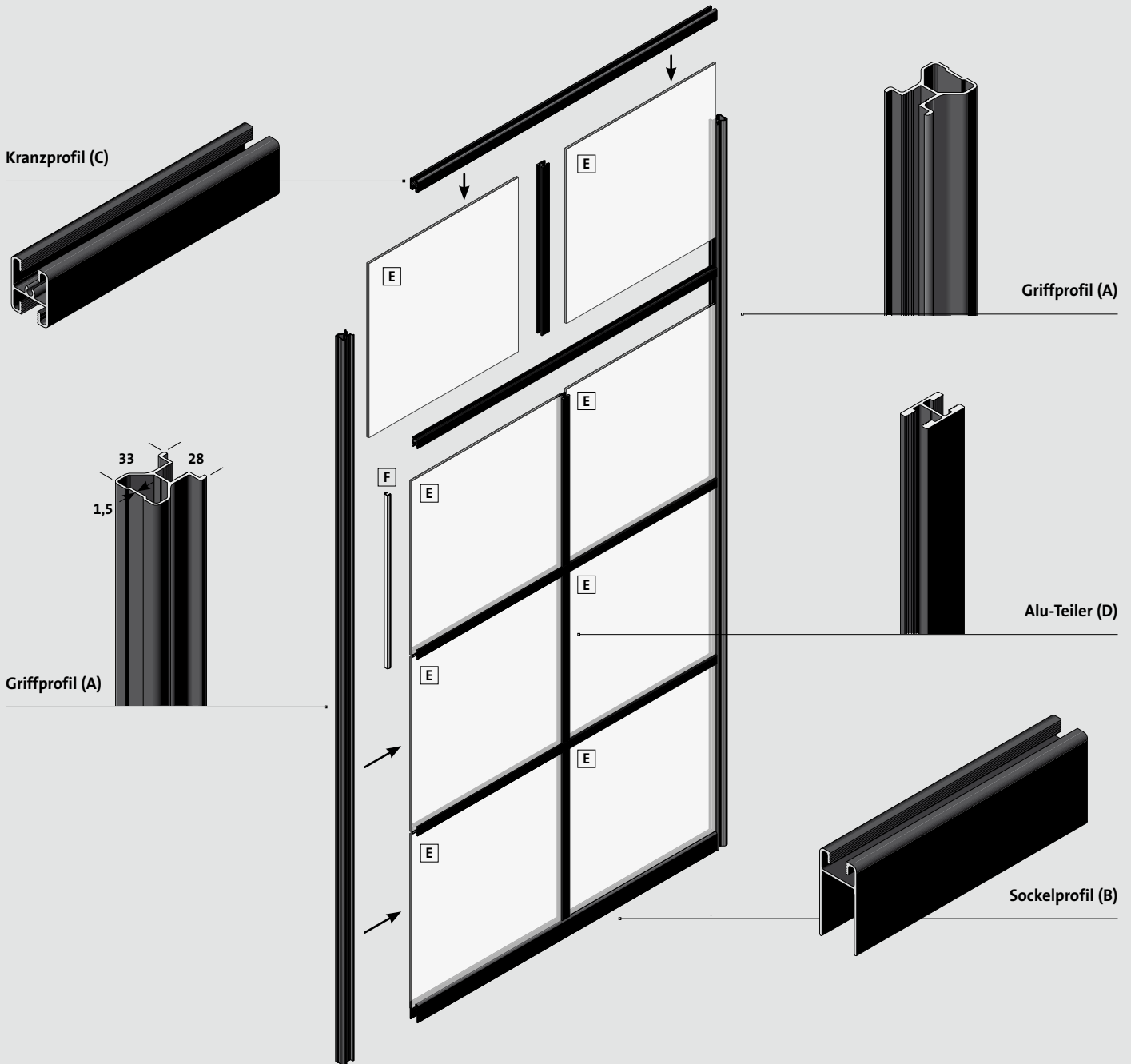

DIE AUFTEILUNG DER GLASFELDER

- Je nach Türhöhe werden die Sprossen bzw. Quadrate unterschiedlich aufgeteilt

Aufteilung Sprossen / Glasfelder

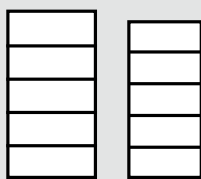

Höhe bis 2399 mm
4 Sprossen
5 gleichgroße Felder
5 einzelne Glasscheiben

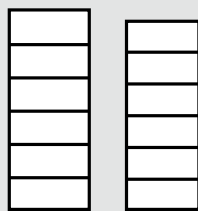

Höhe ab 2400 mm
5 Sprossen
6 gleichgroße Felder
6 einzelne Glasscheiben

Aufteilung Quadrate

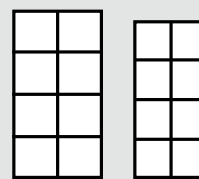

Höhe bis 2399 mm
4 x 2 gleichgroße Quadrate
8 einzelne Glasscheiben

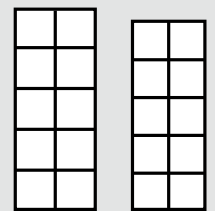

Höhe ab 2400 mm
5 x 2 gleichgroße Quadrate
10 einzelne Glasscheiben

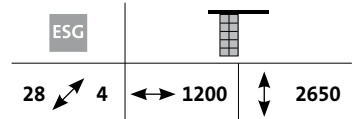

> Frame als hängendes Türsystem

- Einsetzbar mit Laufschiene FRAME als hängendes Türsystem
- Für DIN Links und Rechts einsetzbar
- Preise **inklusive** Schienen

- **Hinweis:**
Für Frame gelten die Rabatt-Vereinbarungen des Glastüren-Sortiments



Profilrahmen Matt Schwarz, 28 mm stark				
	98/01	98/02	98/03	98/04
	Sprosse Klar	Sprosse Matt	Quadrat Klar	Quadrat Matt
ESG 4 mm dick	Klarglas Cristallo	Weißglas Satinato	Klarglas Cristallo	Weißglas Satinato

Höhe in mm	Breite in mm	Montage Schiene	✓ Alurahmen-Türblatt lieferbar inklusive Schienen-Set / Art-Nr.				
bis 2650	von-bis	500 – 860	Wand	✓ / 74010	✓ / 74020	✓ / 74030	✓ / 74040
		861 – 1000	Wand	✓ / 74011	✓ / 74021	✓ / 74031	✓ / 74041
		1001 – 1200	Wand	✓ / 74012	✓ / 74022	✓ / 74032	✓ / 74042

✓ möglich / Art-Nr. (Mindestpreis = Preis für 1 lfdm.)
Längere Schienen ✓ / 77100

INFO HÄNGENDES TÜRSYSTEM

- Die Tür/Türen (T) wird/werden in die Laufschiene FRAME (L) eingehangen
- Die Schiene wird an der Wand montiert und ist nur als einspuriges System vor der Wand laufend möglich
- Auf dem Boden wird das Türblatt in einer Führung (F) gehalten
- Ein- oder zweiflügelige Türanlagen sind möglich
- Alle Türen werden im Sondermaß gefertigt
- Die maximale Türbreite ist bis 1200 mm möglich
- Bei einer zweiflügeligen Türanlage ist die Breite von beiden Türen bis maximal 2400 mm möglich
- Die lichte Höhe ist bis 2650 mm möglich
- Die Laufschiene FRAME ist entsprechend der Türbreite im Preis enthalten

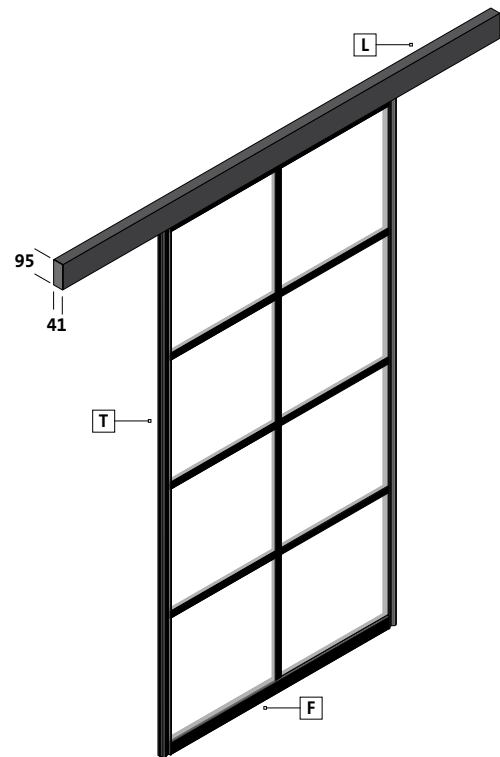

EINFLÜGELIGE TÜRANLAGE

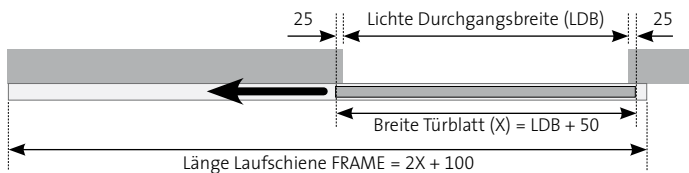

ZWEIFLÜGELIG

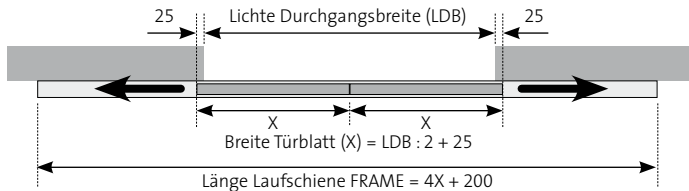

TIPP: ABSTANDS-SET

- Distanzstücke für mehr Wandabstand der Laufschiene FRAME
- Die Distanzstücke sind aufdoppelbar
- Endkappen in schwarz aus Kunststoff zum Aufstecken
- Endkappen für einfache und doppelte Unterfütterung im Set

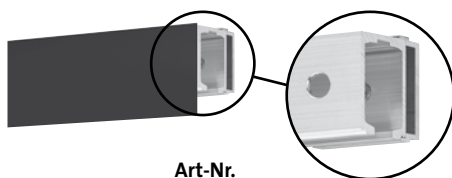

Art-Nr. 41992*

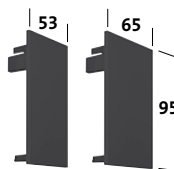

TIPP: SELBSTEINZUG-LAUFWAGEN

- Montieren Sie einen Selbsteinzug in die Laufschiene FRAME
- Beim Schließen oder Öffnen wird das Türblatt automatisch in die gewünschte Endposition gezogen
- Je Türblatt sind zwei Selbsteinzüge möglich (ab Türblatt-Breite 900 mm)



Art-Nr. 41058*

> Frame als stehendes Türsystem

- Einsetzbar mit Boden- und Deckenschiene als stehendes Türsystem
- Für DIN Links und Rechts einsetzbar
- Preise **inklusive** zweispurige Boden und Deckenschiene

- Hinweis:

Für Frame gelten die Rabatt-Vereinbarungen des Glastüren-Sortiments



Profilrahmen Matt Schwarz, 28 mm stark

	98/01	98/02	98/03	98/04
	Sprosse Klar	Sprosse Matt	Quadrat Klar	Quadrat Matt
ESG 4 mm dick	Klarglas Cristallo	Weißglas Satinato	Klarglas Cristallo	Weißglas Satinato

Höhe in mm	Breite in mm	Montage Schiene	✓ Alurahmen-Türblatt lieferbar inklusive Boden- und Deckenschiene / Art-Nr.
bis 2650	von-bis 500 – 860	Boden / Decke	✓ / 73010
	861 – 1000	Boden / Decke	✓ / 73011
	1001 – 1200	Boden / Decke	✓ / 73012
			✓ / 73020
			✓ / 73021
			✓ / 73030
			✓ / 73031
			✓ / 73032
			✓ / 73040
			✓ / 73041
			✓ / 73042

✓ möglich / Art-Nr. (Mindestpreis = Preis für 1 lfdm.)

Längere Schienen

✓ / 77101

INFO STEHENDES TÜRSYSTEM

- Die Türen (T) werden oben in einer zweispurigen Deckenschiene (D) geführt
- Unten laufen die Türen mit kugelgelagerten Rollen auf einer zweispurigen Bodenschiene (B)
- Die Bodenrollen sind „unsichtbar“ im Sockelprofil verbaut
- Die Bodenschiene ist universell für alle Fußböden einsetzbar
- Mehrflügelige Türanlagen sind möglich
- Alle Türen werden im Sondermaß gefertigt
- Die maximale Türbreite ist bis 1200 mm möglich
- Durch Anbau weiterer Türen ist die Gesamtbreite unendlich möglich
- Die lichte Höhe ist bis 2650 mm möglich
- Die Schienen sind entsprechend der Türbreite im Preis enthalten
- Auf Anfrage sind auch ein- bzw. dreispurige Schienen möglich

TÜRANORDNUNG

- Je nach Türanzahl werden die Türen unterschiedlich angeordnet

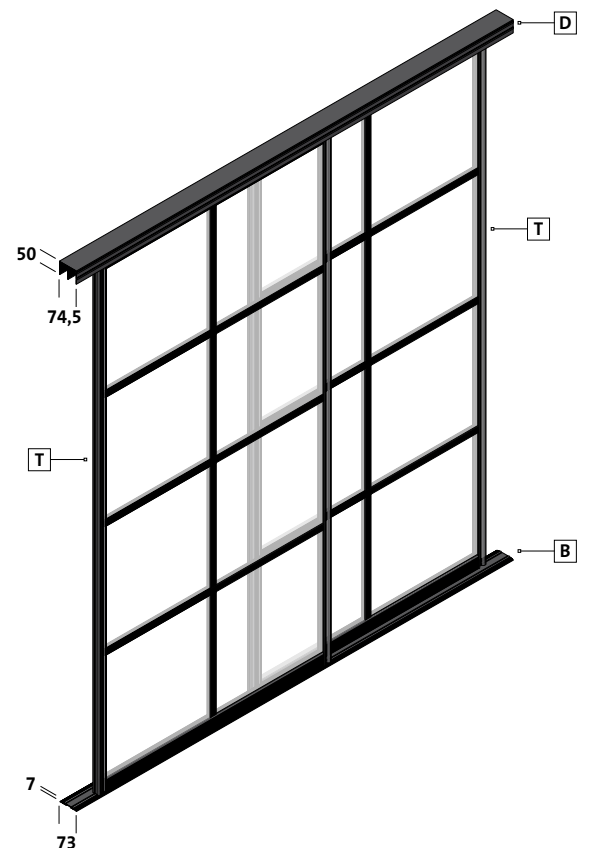
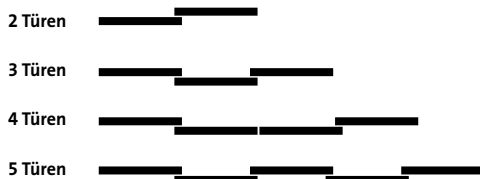

TIPP: AUTOMATISCHER SELBSTEINZUG

- Ein kleiner Schubs genügt und schon schließt die Tür sanft und leise
- Unsichtbarer Einbau in der Deckenschiene und auf der Tür
- Ein nachträglicher Einbau ist möglich.
- Ab einer Türbreite von 870 mm sind zwei Selbstzüge je Tür möglich



Art-Nr.
77000*

TIPP: GRIFFMUSCHELN

- Zusätzlich zu den Griffprofilen des Türrahmens können optional unsere schwarzen Griffmuscheln eingesetzt werden
- Im Paket finden Sie zwei Griffmuscheln für die beidseitige Montage
- Griffe zum Aufkleben auf die Glasfüllung



Griffmuschel-Paar Rund
Art-Nr. *41996



Griffmuschel-Paar Quadratisch
Art-Nr. *41995

* Lagerartikel: Lieferung innerhalb von ca. 2-3 Wochen



Mit
Fronten
Teiler

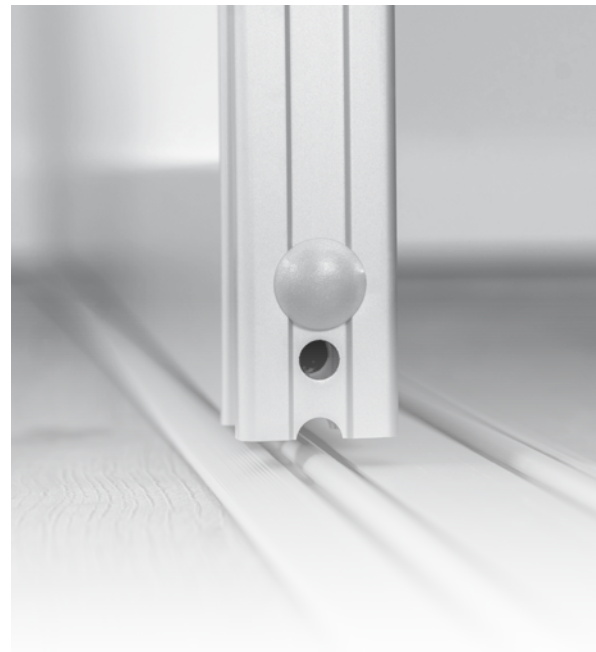

Optimal für Selbermacher

› Fertigen Sie mit den Baupaketen Schranksysteme, begehbare Schränke oder Raumteiler an, trennen Sie Nischen und Ecken ab. Kostengünstiger geht's kaum: Stabile Alurahmen-Gleittüren in Top-Qualität, dank Selbstbau zu einem Super-Preis!
Alles, was Sie dazu brauchen, sind die Gleittür- und Schienen-Baupakete.

BAUPAKET A: GLEITTÜR-BAUSATZ

- Alles zum Selbstbau einer Gleittür (A):
Aluprofile, Rollen-Technik und die Türfüllung
- Mehrere Tür-Baupakete stehen zur Auswahl
- In jedem Paket sind zwei unterschiedliche Dekore (Wende-Dekor) als Türfüllung enthalten
- Profile Eloxal Silber oder Matt Schwarz
- Höhe und Breite millimetergenau anpassbar
- Durch Anbau weiterer Türen erweiterbar
- Für jede Gleittür wird ein Alurahmen gefertigt
- Das seitliche Profil ist das Griffprofil Basic
- Das obere Profil des Türrahmens ist das Kranzprofil, das untere Profil das Sockelprofil
- Die Rollentechnik ist im Rahmen integriert
- Die Türfüllung wird in den Rahmen gebaut und ist durch ein senkrechtes Alu-H-Profil unterteilt

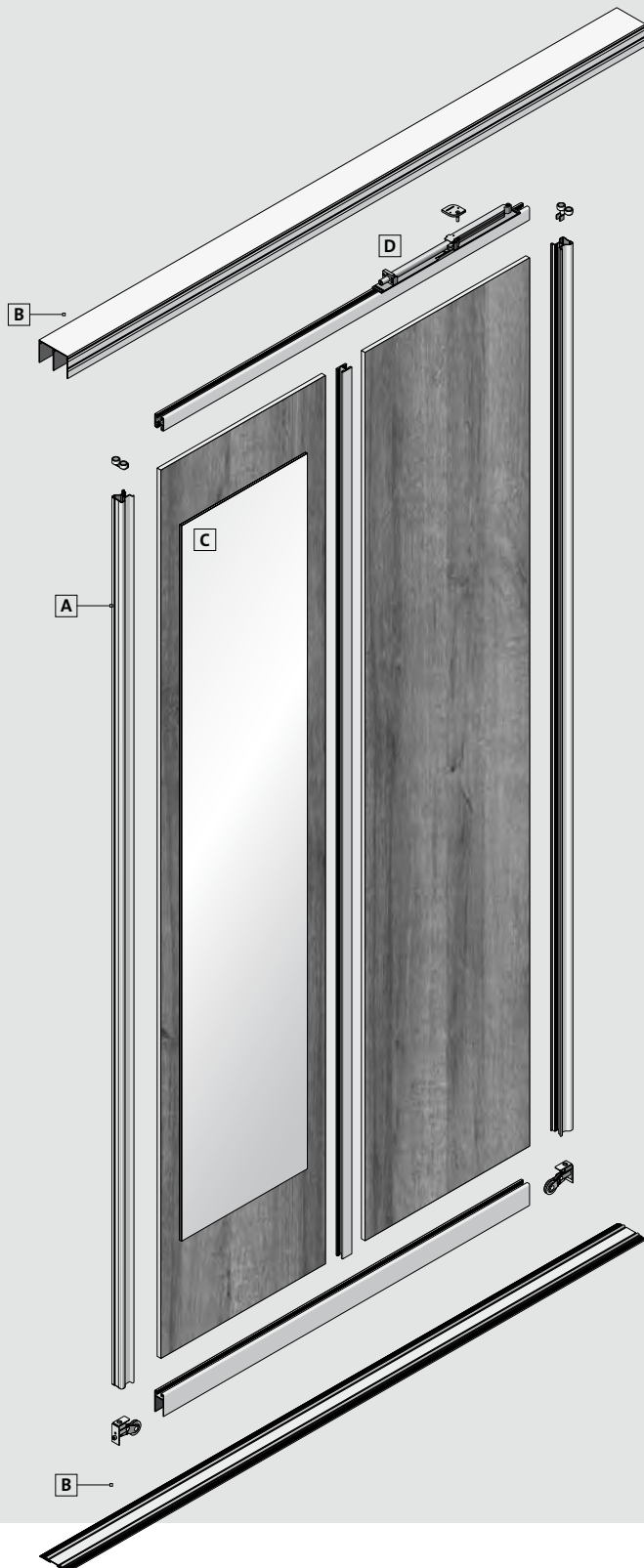

BAUPAKET B: SCHIENEN-BAUSATZ

- Die erforderliche Schienenführung für die Gleittüren (B)
- Zweispurige Decken- und zweispurige Universal-Bodenschiene
- Schienen Aluminium Eloxal Silber oder Matt Schwarz
- In 2 verschiedenen Längen lieferbar
- Schienen sind kürzbar
- Durch Anbau weiterer Schienen erweiterbar

NEU

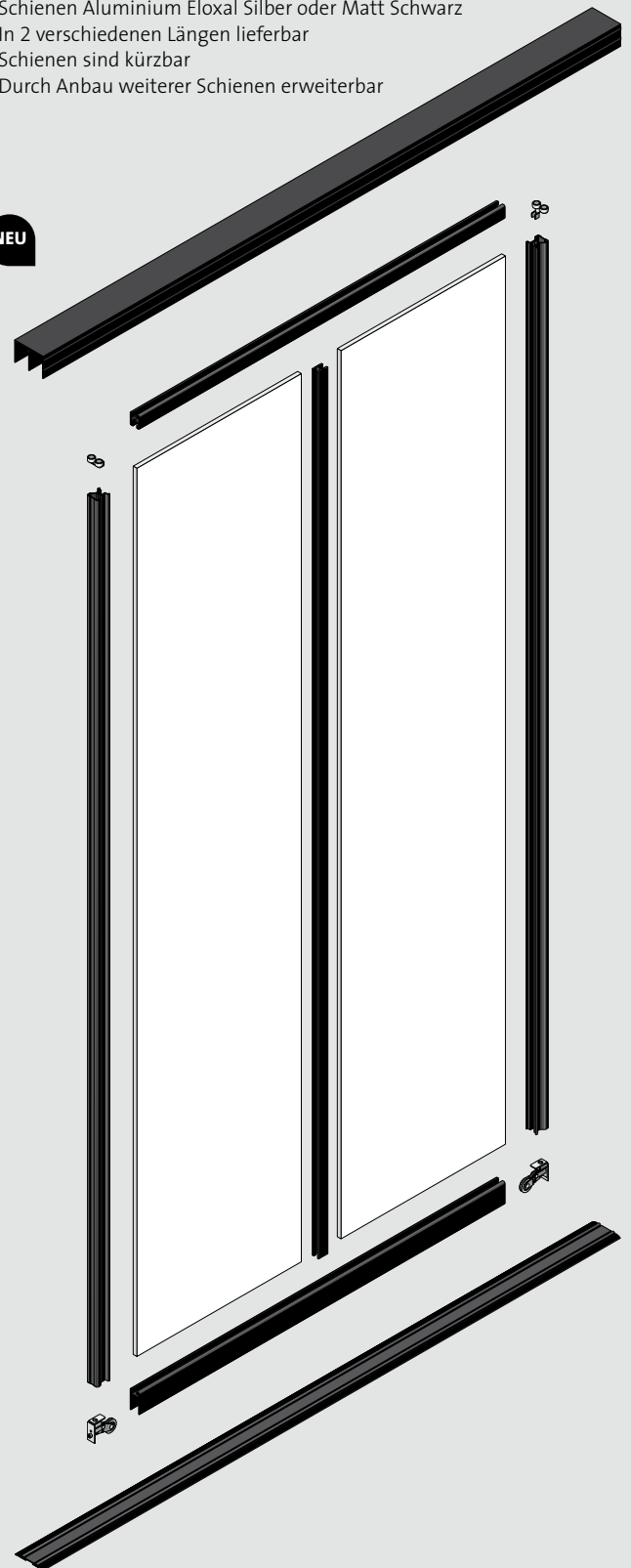

PASSENDES ZUBEHÖR

Baupaket C: Spiegel-Bausatz

- Der Spiegel (C) wird einfach mit den Halterungen und dem Spiegelklebeband auf die Gleittür montiert

Baupaket D: Selbsteinzug-Bausatz

- Ein kleiner Schubs genügt und schon schließt die Tür sanft und leise
- Unsichtbarer Einbau in die Deckenschiene und auf die Tür (D)
- Ab einer Türbreite von 870 mm sind zwei Selbsteinzüge je Gleittür möglich

	Wende-Dekor	Breite bis	Höhe bis	Art-Nr.	lieferbar
Paket A: Gleittür-Bausatz mit Frontenteiler, Raumhoch, Eloxal Silber					
	Melamin				
	1c/48 Ahorn matt**	1260	2600	42035	*✓
	1c/52 Buche matt**				
	1b/20 Reinweiß	1260	2600	42036	*✓
	1b/43 Graubraun				
	1c/46 Eiche Riviera**	1260	2600	42037	*✓
	1c/50 Pinie weiß**				
	1c/37 Eiche geplankt**	1260	2600	42038	*✓
	1c/39 Eiche Trüffel**				
	Schichtstoff Hochglanz				
40/01 Weiß	1260	2600	42039	*✓	
40/02 Schwarz					

Aluprofile für Türrahmen:

- 2 x Griffprofil Basic
- 1 x Kranzprofil
- 1 x Sockelprofil
- 1 x H-Profil

- Bohrschablonen
- Montage-Zubehör

Türfüllung als Wende-Dekor:

- 2 x Platte, 10 mm stark

Kugelgelagerte Rollen:

- 2 x Bodenrolle
- 2 x Deckenrolle

Paket A: Gleittür-Bausatz mit Frontenteiler, Raumhoch, Matt Schwarz

	Wende-Dekor	Breite bis	Höhe bis	Art-Nr.	lieferbar
Paket A: Gleittür-Bausatz mit Frontenteiler, Raumhoch, Matt Schwarz					
	Melamin				
	1c/48 Ahorn matt**	1260	2600	42049	*✓
	1c/52 Buche matt**				
	1b/20 Reinweiß	1260	2600	42050	*✓
	1b/43 Graubraun				
	1c/46 Eiche Riviera**	1260	2600	42051	*✓
	1c/50 Pinie weiß**				
	1c/37 Eiche geplankt**	1260	2600	42052	*✓
	1c/39 Eiche Trüffel**				
	Schichtstoff Hochglanz				
40/01 Weiß	1260	2600	42053	*✓	
40/02 Schwarz					

Aluprofile für Türrahmen:

- 2 x Griffprofil Basic
- 1 x Kranzprofil
- 1 x Sockelprofil
- 1 x H-Profil

- Bohrschablonen
- Montage-Zubehör

Türfüllung als Wende-Dekor:

- 2 x Platte, 10 mm stark

Kugelgelagerte Rollen:

- 2 x Bodenrolle
- 2 x Deckenrolle

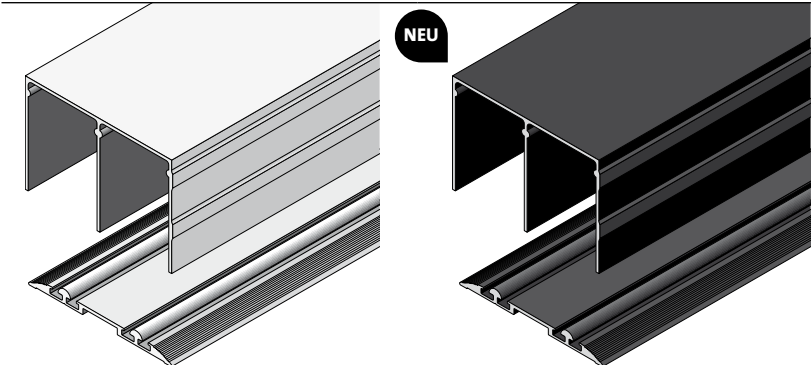

Paket B: Zweispuriger Schienen-Bausatz: 1 x Bodenschiene, 1 x Deckenschiene

	Profilfarbe	Für	Länge	Art-Nr.	lieferbar
	Eloxal Silber	2 Türen	2488	42040	*✓
		3 Türen	3716	42041	*✓
	Matt Schwarz	2 Türen	2488	42054	*✓
		3 Türen	3716	42055	*✓

	Breite	Höhe	Art-Nr.	lieferbar
Paket C: Spiegel-Bausatz: 1 x Spiegel Silber, 4 mm dick, geschliffene Kanten, 4 x Halter, Spiegelklebeband	400	2000	42042	Paket ✓
				
Paket D: Selbsteinzug-Bausatz: 1 x Selbsteinzug, 1 x Mitnehmer-Platte, Montage-Zubehör			42043	Paket ✓
				

➤ **Tip: Aus einem Bausatz zwei gemacht**

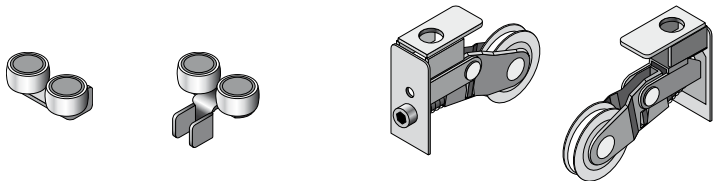
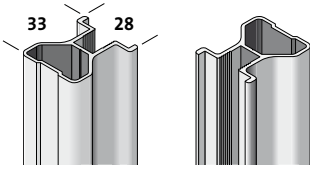
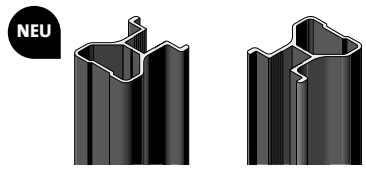
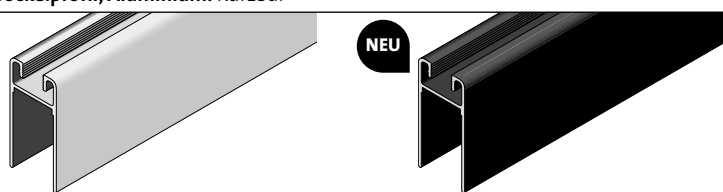
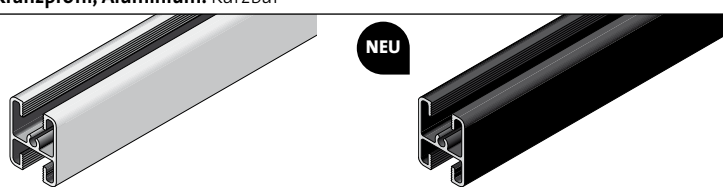
Wer mit den Bausätzen Gleittüren mit kleinen Abmessungen bauen möchte, kann aus einem Baupaket A eventuell mehr als eine Tür bauen. Die dafür dann fehlenden Bauteile bieten wir hier als Bestellware an.

Beschlag-Beutel: 2 x Deckenrollen, 2 x Bodenrollen, Schrauben und Abdeckkappen			Art-Nr.	lieferbar
	Für Silber und Schwarz verwendbar	41130	Beutel	✓
Griffprofil-Satz, Aluminium: 2 x Griffprofile, kürzbar, je ein Ende gelocht und gestanz	Profilfarbe	Länge	Art-Nr.	lieferbar
	Eloxal Silber	2550	41131	Satz ✓
	Matt Schwarz	2550	41221	Satz ✓
Sockelprofil, Aluminium: Kürzbar	Eloxal Silber	1200	41132	Stück ✓
	Matt Schwarz	1200	41222	Stück ✓
Kranzprofil, Aluminium: Kürzbar	Eloxal Silber	1200	41133	Stück ✓
	Matt Schwarz	1200	41223	Stück ✓
Alu-H-Profil, Aluminium: Kürzbar	Eloxal Silber	2480	41134	Stück ✓
	Matt Schwarz	2480	41224	Stück ✓

NEU



**Ohne
Fronten
Teiler**



Halbhoch für die Dachschräge und raumhoch

› Die ideale Lösung für den Kniestock unter der Dachschräge sind unsere neuen halbhohen Gleittüren. Das besondere bei diesen Baupaketen: Die stabilen Alurahmen-Gleittüren kommen ohne senkrechten H-Teiler aus. Die Türfüllung besteht also aus einer vollflächigen Platte, beide Plattenseiten sind dekorgleich*. Natürlich bieten wir die Türen auch als raumhohe Variante an.

GLEITTÜR-BAUSATZ HALBHOCH

- Alles zum Selbstbau einer halbhoher Gleittür: Aluprofile (A, B, C), Rollen-Technik (D) und die Türfüllung (E)
- Optimal für den Kniestock
- Mehrere Tür-Baupakete stehen zur Auswahl
- In jedem Paket ist eine Platte als Türfüllung enthalten (E) (vollflächig ohne Teiler)
- Profile Eloxal Silber oder Matt Schwarz
- Höhe und Breite millimetergenau anpassbar
- Durch Anbau weiterer Türen erweiterbar
- Für jede Gleittür wird ein Alurahmen gefertigt
- Das seitliche Profil ist das Griffprofil Basic (A)
- Das obere Profil des Türrahmens ist das Kranzprofil (B), das untere Profil das Sockelprofil (C)
- Die Rollentechnik ist im Rahmen integriert

SCHIENEN-BAUSATZ

- Die erforderliche Schienenführung für die Gleittüren
- Zweispurige Decken- (F) und zweispurige Universal-Bodenschiene (G)
- Schienen Aluminium Eloxal Silber oder Matt Schwarz
- In 2 verschiedenen Längen lieferbar
- Schienen sind kürzbar
- Durch Anbau weiterer Schienen erweiterbar

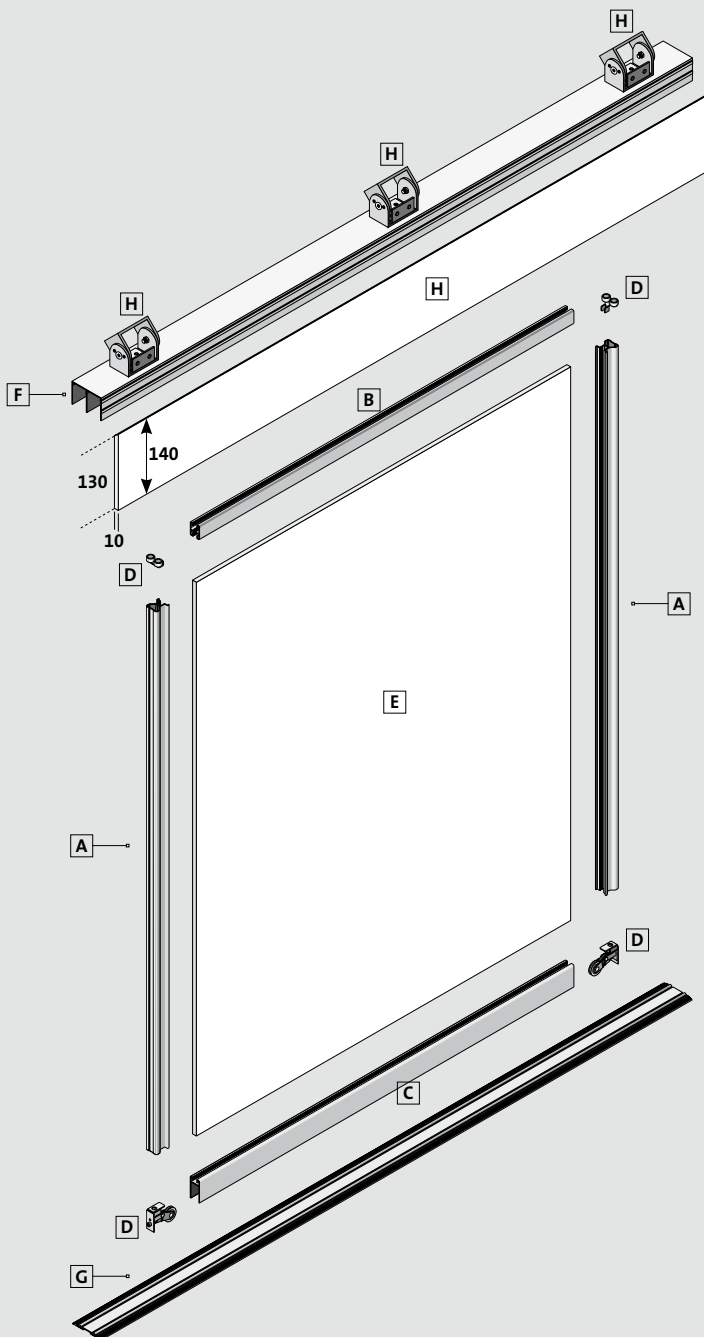

GLEITTÜR-BAUSATZ RAUMHOCH

- Alles zum Selbstbau einer raumhohen Gleittür
- Nutzbar als Raumteiler, Nischen- oder Schranklösung, begehbare Schrank
- Ansonsten wie links

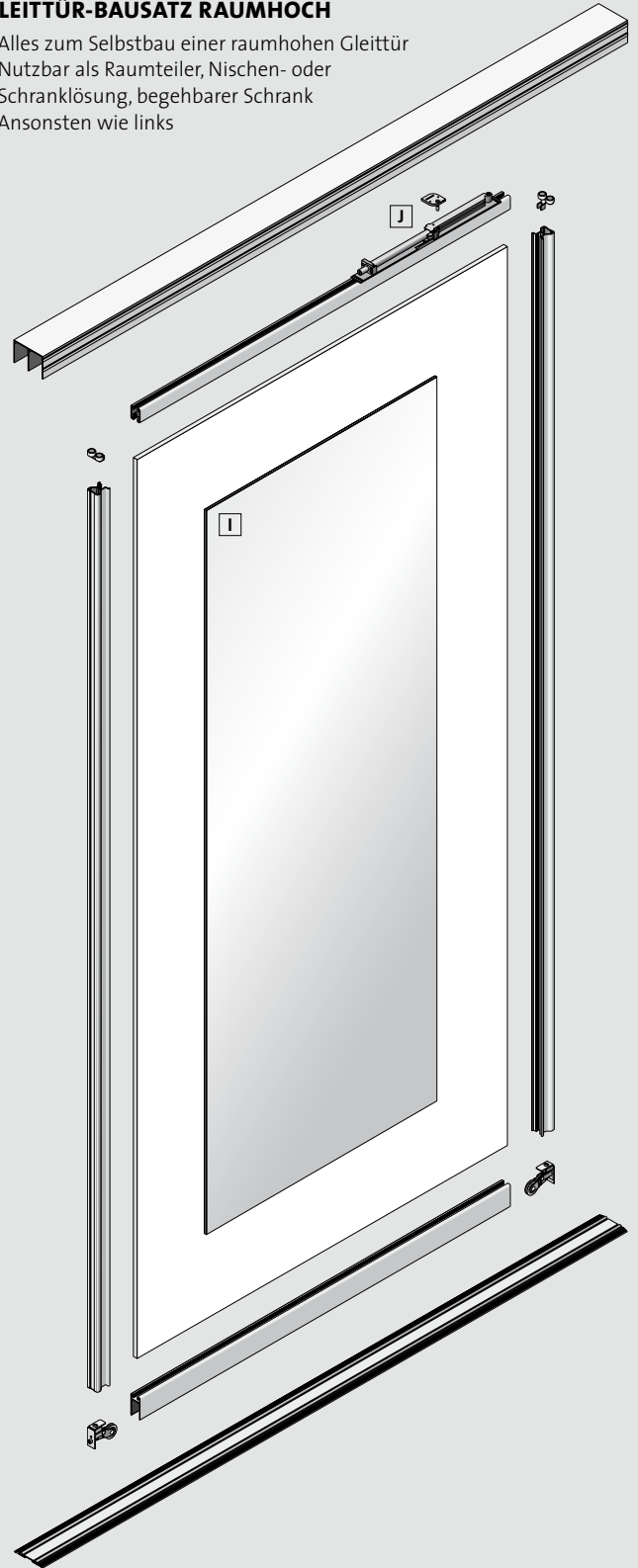

PASSENDES ZUBEHÖR

Kniestock-Bausatz (H)

- 3 x Aluminium-Beschlag und 1 x Blende
- Mit den Beschlägen wird die Deckenschiene an die Dachschräge montiert. Die Beschläge lassen sich auf die Dachneigung einstellen.
- Mit der Blende werden die Beschläge abgedeckt

Spiegel-Bausatz (I)

- Der Spiegel wird einfach mit den Halterungen und dem Spiegelklebeband auf die Gleittür montiert

Selbststeinzug-Bausatz (J)

- Ein kleiner Schubs genügt und schon schließt die Tür sanft und leise
- Unsichtbarer Einbau in die Deckenschiene und auf die Tür
- Ab einer Türbreite von 870 mm sind zwei Selbststeinzüge je Gleittür möglich

	Dekor	Breite bis	Höhe bis	Art-Nr.	lieferbar ✓
 <p>Aluprofile Eloxal Silber für Türrahmen:</p> <ul style="list-style-type: none"> • 2 x Griffprofil Basic • 1 x Kranzprofil • 1 x Sockelprofil • Bohrschablonen • Montage-Zubehör <p>Türfüllung:</p> <ul style="list-style-type: none"> • 1 x Platte, 10 mm stark <p>Kugelgelagerte Rollen:</p> <ul style="list-style-type: none"> • 2 x Bodenrolle • 2 x Deckenrolle 	40/01 Hochglanz Weiß	1022	1400	39018	*✓
	40/02 Hochglanz Schwarz				
	1b/20 Reinweiß	1022	1400	39019	*✓
	1c/37 Eiche geplankt**	1022	1400	39020	*✓
	1c/46 Eiche Riviera**	1022	1400	39021	*✓
	1c/50 Pinie weiß**	1022	1400	39022	*✓
	1b/53 Uni Signalweiß	1022	1400	39023	*✓
	1b/43 Graubraun	1022	1400	39024	*✓
	1c/52 Buche matt**	1022	1400	39025	*✓
	1c/48 Ahorn matt**	1022	1400	39026	*✓

Gleittür-Bausatz ohne Frontenteiler, Halbhoch, Matt Schwarz

 <p>Aluprofile Matt Schwarz für Türrahmen:</p> <ul style="list-style-type: none"> • 2 x Griffprofil Basic • 1 x Kranzprofil • 1 x Sockelprofil • Bohrschablonen • Montage-Zubehör <p>Türfüllung:</p> <ul style="list-style-type: none"> • 1 x Platte, 10 mm stark <p>Kugelgelagerte Rollen:</p> <ul style="list-style-type: none"> • 2 x Bodenrolle • 2 x Deckenrolle 	40/01 Hochglanz Weiß	1022	1400	39027	*✓
	40/02 Hochglanz Schwarz				
	1b/20 Reinweiß	1022	1400	39028	*✓
	1c/37 Eiche geplankt**	1022	1400	39029	*✓
	1c/46 Eiche Riviera**	1022	1400	39030	*✓
	1c/50 Pinie weiß**	1022	1400	39031	*✓
	1b/53 Uni Signalweiß	1022	1400	39032	*✓
	1b/43 Graubraun	1022	1400	39033	*✓
	1c/52 Buche matt**	1022	1400	39034	*✓
	1c/48 Ahorn matt**	1022	1400	39035	*✓

Zweispuriger Schienen-Bausatz: 1 x Bodenschiene, 1 x Deckenschiene

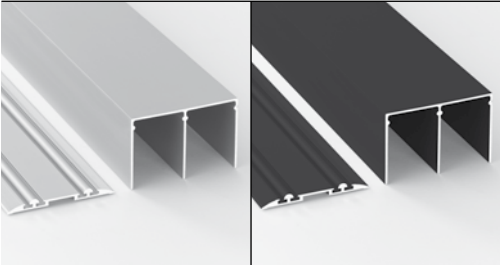
	Profilfarbe	Länge		
	Eloxal Silber	2000	39036	*✓
		3000	39037	*✓
	Matt Schwarz	2000	39038	*✓
		3000	39039	*✓

Kniestock-Bausatz: 3 x Aluminium-Beschlag, einstellbar, 1 x Blende

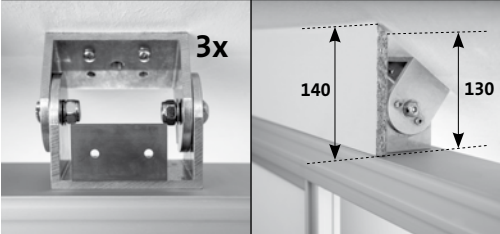
		Länge		
	Blende MDF Roh, 10 mm stark, streich- bzw. tapezierbar, anbaubar	2000	39041	*✓

	Dekor	Breite bis	Höhe bis	Art-Nr.	lieferbar	
	Aluprofile Eloxal Silber für Türrahmen:	40/01 Hochglanz Weiß	1022	2600	39000	*✓
		40/02 Hochglanz Schwarz				
	• 2 x Griffprofil Basic	1b/20 Reinweiß	1022	2600	39001	*✓
	• 1 x Kranzprofil					
	• 1 x Sockelprofil	1c/37 Eiche geplankt**	1022	2600	39002	*✓
	• Bohrschablonen					
	• Montage-Zubehör	1c/46 Eiche Riviera**	1022	2600	39003	*✓
	Türfüllung:	1c/50 Pinie weiß**	1022	2600	39004	*✓
	• 1 x Platte, 10 mm stark					
	Kugelgelagerte Rollen:	1b/53 Uni Signalweiß	1022	2600	39005	*✓
• 2 x Bodenrolle						
• 2 x Deckenrolle	1b/43 Graubraun	1022	2600	39006	*✓	
	1c/52 Buche matt**	1022	2600	39007	*✓	
	1c/48 Ahorn matt**	1022	2600	39008	*✓	

Gleittür-Bausatz ohne Frontenteiler, Raumhoch, Matt Schwarz

	Aluprofile Matt Schwarz für Türrahmen:	40/01 Hochglanz Weiß	1022	2600	39009	*✓
		40/02 Hochglanz Schwarz				
	• 2 x Griffprofil Basic	1b/20 Reinweiß	1022	2600	39010	*✓
	• 1 x Kranzprofil					
	• 1 x Sockelprofil	1c/37 Eiche geplankt**	1022	2600	39011	*✓
	• Bohrschablonen					
	• Montage-Zubehör	1c/46 Eiche Riviera**	1022	2600	39012	*✓
	Türfüllung:	1c/50 Pinie weiß**	1022	2600	39013	*✓
	• 1 x Platte, 10 mm stark					
	Kugelgelagerte Rollen:	1b/53 Uni Signalweiß	1022	2600	39014	*✓
• 2 x Bodenrolle						
• 2 x Deckenrolle	1b/43 Graubraun	1022	2600	39015	*✓	
	1c/52 Buche matt**	1022	2600	39016	*✓	
	1c/48 Ahorn matt**	1022	2600	39017	*✓	

Spiegel-Bausatz: 1 x Spiegel Silber, 4 mm dick, geschliffene Kanten, 4 x Halter, Spiegelklebeband

	Breite	Höhe		
	400	2000	42042	*✓
	700	2000	39040	*✓

Selbsteinzug-Bausatz: 1 x Selbsteinzug, 1 x Mitnehmer-Platte, Montage-Zubehör

			42043	*✓
-------------------------------------------------------------------------------------	--	--	-------	----

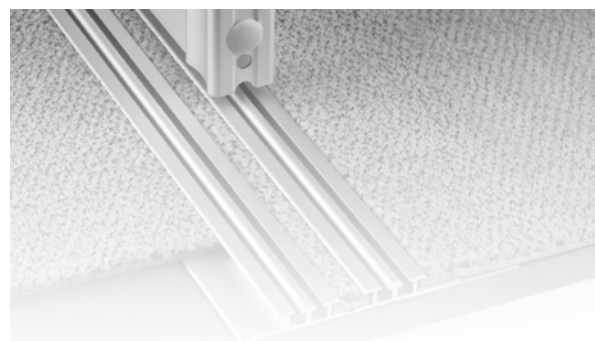
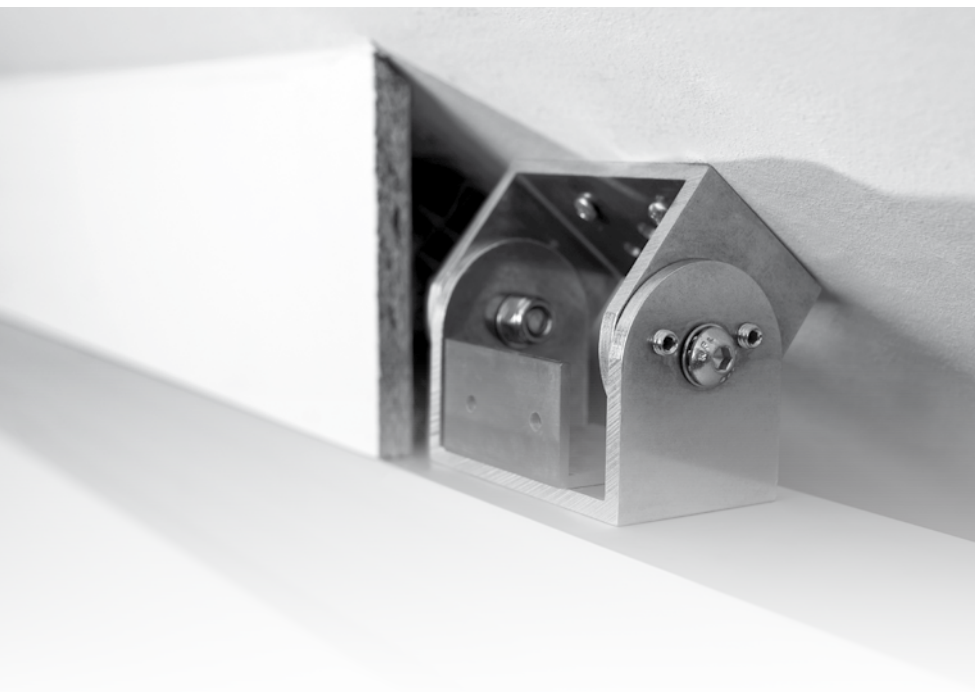

Gleittür-Baupakete ohne Füllungen für Handwerker

› Mit diesen Baupaketen bieten wir noch mehr Möglichkeiten für den Gleittür-Selbstbau an. Hier finden Sie außer den Füllungen alles zum Bau von individuellen Gleittür-Anlagen: Profile, Schienen, Dichtungen, Kniestock-Beschläge, Montage-Sets, Selbsteinzüge usw. Dieses Programm ist ideal für den Handwerker oder den kreativen Do-It-Yourselfer geeignet.

- Alles zum Selbstbau einer halbhohen Gleittür:
- Aluprofile, Rollen-Technik, jedoch Türfüllung nicht enthalten
- Optimal für den Kniestock
- Eigene Platten oder Gläser in einer Stärke von 4 bis 10 mm einsetzbar
- Waagerechte Frontteilungen mit optionalen Alustegen möglich
- Profile Eloxal Silber oder Matt Schwarz
- Höhe und Breite millimetergenau anpassbar
- Durch Anbau weiterer Türen erweiterbar

	Breite bis	Höhe bis	Art-Nr.	lieferbar ✓
--	------------	----------	---------	-------------

Gleittür, Halbhoch, Eloxal Silber

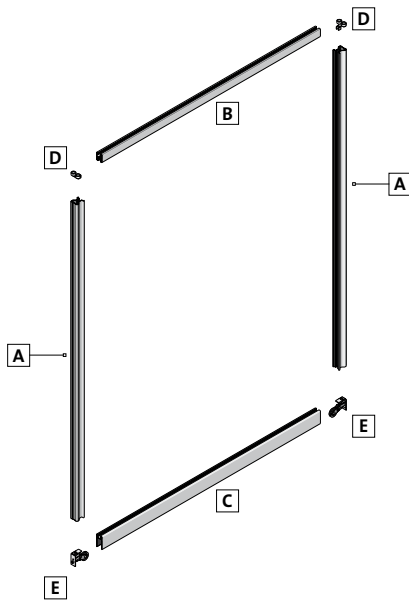

Alles zum Bau einer Alurahmen-Gleittür Basic, Türfüllung nicht enthalten

1022 1400 77069 *✓

Aluprofile Eloxal Silber für Türrahmen:

- 2 x Griffprofil Basic (A)
- 1 x Kranzprofil (B)
- 1 x Sockelprofil (C)

- Bohrschablonen
- Montage-Zubehör

Kugelgelagerte Rollen:

- 2 x Bodenrolle (D)
- 2 x Deckenrolle (E)
- 1 x Positionierer

Griffprofil Basic

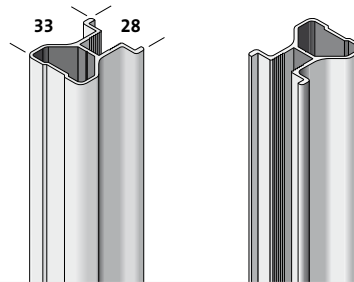

Gleittür, Halbhoch, Matt Schwarz

NEU

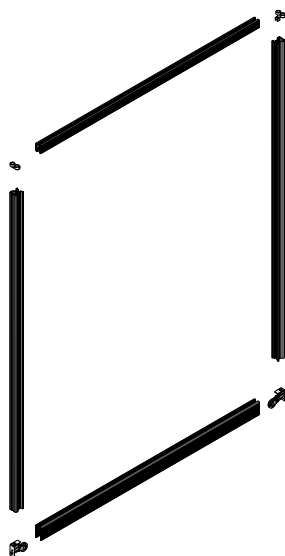

Alles zum Bau einer Alurahmen-Gleittür Basic, Türfüllung nicht enthalten

1022 1400 77070 *✓

Aluprofile Matt Schwarz für Türrahmen:

- 2 x Griffprofil Basic
- 1 x Kranzprofil
- 1 x Sockelprofil

- Bohrschablonen
- Montage-Zubehör

Kugelgelagerte Rollen:

- 2 x Bodenrolle
- 2 x Deckenrolle
- 1 x Positionierer

Griffprofil Basic

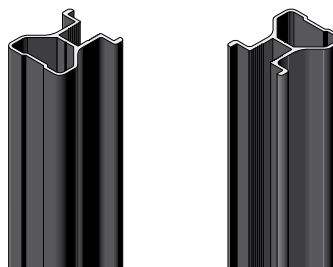

- Alles zum Selbstbau einer raumhohen Gleittür:
Aluprofile, Rollen-Technik, jedoch Türfüllung nicht enthalten
- Nutzbar als Raumteiler, Nischen- oder Schranklösung, begehbare Schrank
- Eigene Platten oder Gläser in einer Stärke von 4 bis 10 mm einsetzbar
- Waagerechte Frontteilungen mit optionalen Alustegen möglich
- Profile Eloxal Silber oder Matt Schwarz
- Höhe und Breite millimetergenau anpassbar
- Durch Anbau weiterer Türen erweiterbar

	Breite bis	Höhe bis	Art-Nr.	lieferbar ✓
--	------------	----------	---------	-------------

Gleittür, Raumhoch, Eloxal Silber

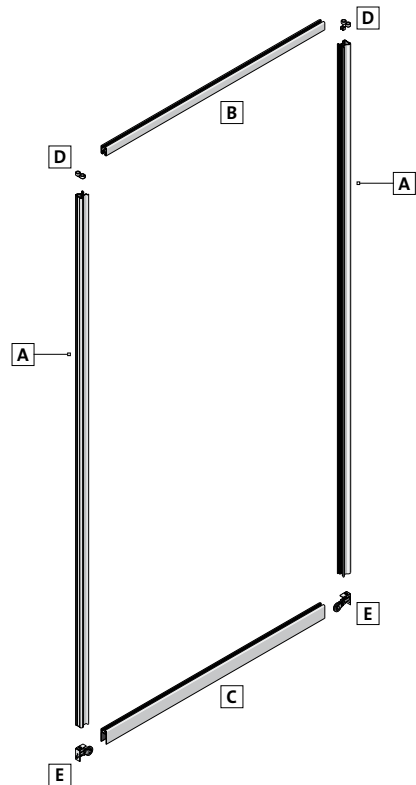

Alles zum Bau einer Alurahmen-Gleittür Basic, Türfüllung nicht enthalten

Aluprofile Eloxal Silber für Türrahmen:

- 2 x Griffprofil Basic (A)
- 1 x Kranzprofil (B)
- 1 x Sockelprofil (C)

- Bohrschablonen
- Montage-Zubehör

Kugelgelagerte Rollen:

- 2 x Bodenrolle (D)
- 2 x Deckenrolle (E)
- 1 x Positionierer

Griffprofil Basic

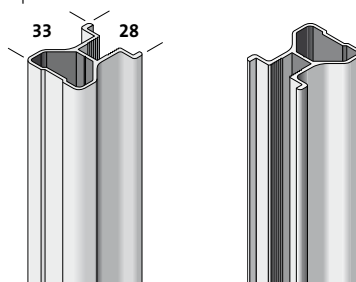

1022 2600 77071 *✓

Gleittür, Raumhoch, Matt Schwarz

NEU

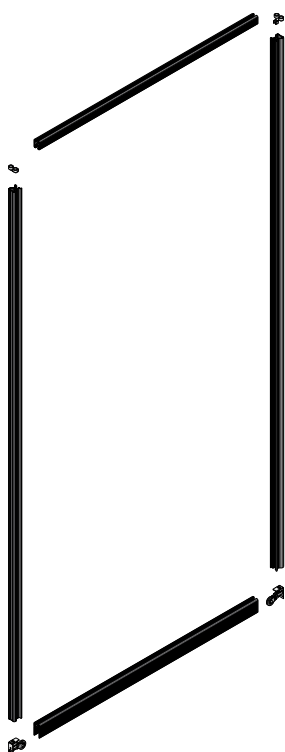

Alles zum Bau einer Alurahmen-Gleittür Basic, Türfüllung nicht enthalten

Aluprofile Matt Schwarz für Türrahmen:

- 2 x Griffprofil Basic
- 1 x Kranzprofil
- 1 x Sockelprofil

- Bohrschablonen
- Montage-Zubehör



Kugelgelagerte Rollen:

- 2 x Bodenrolle
- 2 x Deckenrolle
- 1 x Positionierer

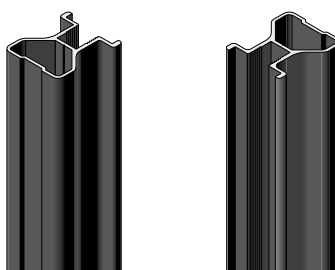
Griffprofil Basic

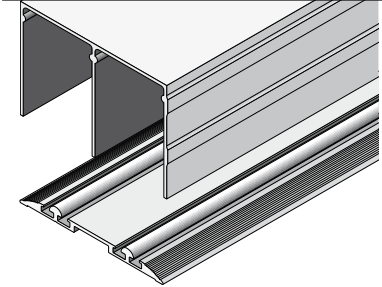
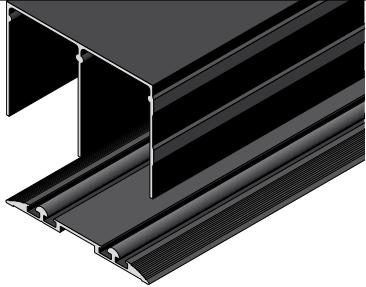
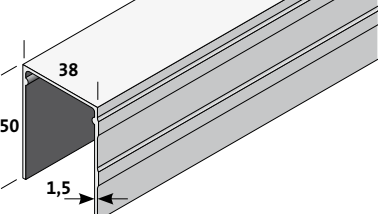
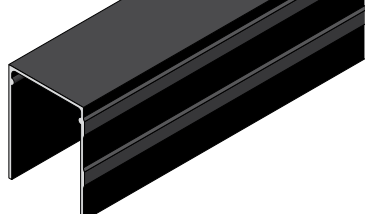
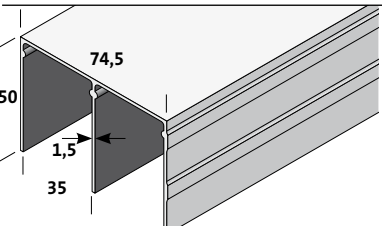
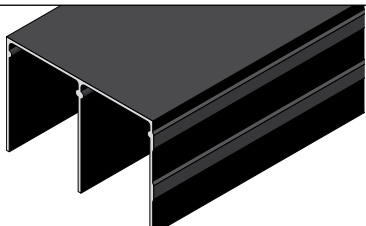
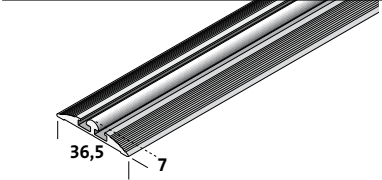

1022 2600 77072 *✓

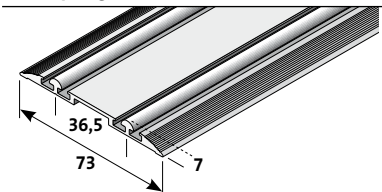
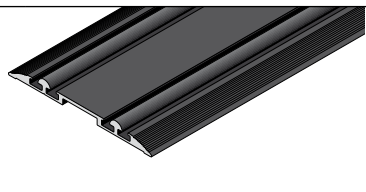
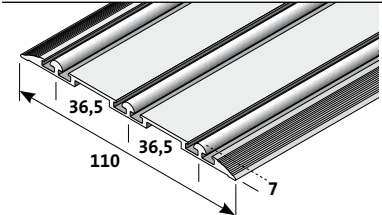
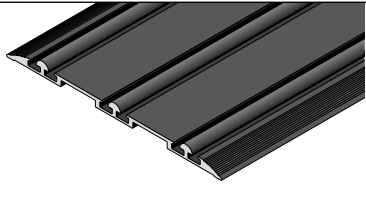
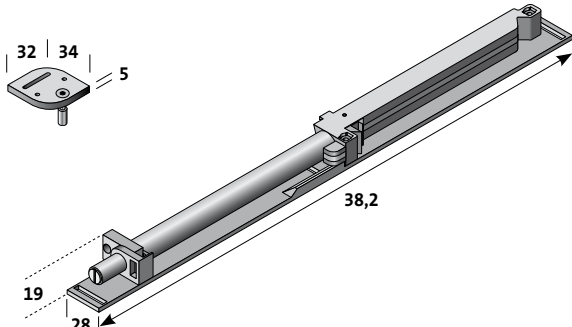
		Profilfarbe	Länge	Art-Nr.	lieferbar	
Zweispuriger Schienen-Bausatz, Aluminium: 1 x Bodenschiene, 1 x Deckenschiene						
		Eloxal Silber	2000	39036	Paket *✓	
				3000	39037	Paket *✓
		Matt Schwarz	2000	39038	Paket *✓	
			3000	39039	Paket *✓	
Einspurige Deckenschiene, Aluminium						
		Eloxal Silber	6000	77018	Stück *✓	
					77054	lfdm. *✓
		Matt Schwarz	6000	77073	Stück *✓	
					77054	lfdm. *✓
Zweispurige Deckenschiene, Aluminium						
		Eloxal Silber	6000	77019	Stück *✓	
					77054	lfdm. *✓
		Matt Schwarz	6000	77074	Stück *✓	
					77054	lfdm. *✓
Einspurige Universal-Bodenschiene, Aluminium: Für alle Fußböden, Schienen werden aufgeklebt						
		Eloxal Silber	6000	77045	Stück *✓	
					77053	lfdm. *✓
		Matt Schwarz	6000	77075	Stück *✓	
					77053	lfdm. *✓
Zweispurige Universal-Bodenschiene, Aluminium: Für alle Fußböden, Schienen werden aufgeklebt						
		Eloxal Silber	6000	77046	Stück *✓	
					77053	lfdm. *✓
		Matt Schwarz	6000	77076	Stück *✓	
					77053	lfdm. *✓
Dreispurige Universal-Bodenschiene, Aluminium: Für alle Fußböden, Schienen werden aufgeklebt						
		Eloxal Silber	6000	77047	Stück *✓	
					77053	lfdm. *✓
		Matt Schwarz	6000	77077	Stück *✓	
					77053	lfdm. *✓
Selbstenzug flexmotion: Für 3 Türgewichte lieferbar, inkl. Mitnehmer und Montage-Zubehör						
		Für Türgewicht				
		15 bis 25 kg		77027	Stück *✓	
		25 bis 50 kg		77028	Stück *✓	
		50 bis 75 kg		77029	Stück *✓	

	Profilfarbe	Länge	Art-Nr.	Stück	lieferbar ✓
Einspurige Teppich-Bodenschiene, Aluminium: Für Teppich-Böden, bei zweiseurigem Verlauf zwei Schienen einsetzen					
	Eloxal Silber	6000	77020	Stück	*✓
			77053	lfdm.	*✓
	Matt Schwarz	6000	77078	Stück	*✓
			77053	lfdm.	*✓
Einspurige Parkett-Bodenschiene, Aluminium: Für Parkett- und Fliesen-Belag, bei zweiseurigem Verlauf zwei Schienen einsetzen					
	Eloxal Silber	6000	77021	Stück	*✓
			77053	lfdm.	*✓
	Matt Schwarz	6000	77079	Stück	*✓
			77053	lfdm.	*✓
Wandausgleichsprofil, Aluminium: Zum Ausgleich vorstehender Sockel oder unebener Wände, mehrfach aufdoppelbar					
	Eloxal Silber	2600	77022	Stück	*✓
	Matt Schwarz	2600	77080	Stück	*✓
Kranzprofil / füllungsteilender Alusteg: Oberes Profil des Türrahmens, auch als füllungsteilender waagerechter Alusteg einsetzbar					
	Eloxal Silber	4950	77023	Stück	*✓
			77055	lfdm.	*✓
	Matt Schwarz	4950	77082	Stück	*✓
			77055	lfdm.	*✓
Sockelprofil, Aluminium: Unteres Profil des Türrahmens					
	Eloxal Silber	4950	77024	Stück	*✓
			77056	lfdm.	*✓
	Matt Schwarz	4950	77083	Stück	*✓
			77056	lfdm.	*✓
Gleitür-Rollensatz: 2 Deckenrollen, 2 Bodenrollen, 1 Positionierer, Montage-Zubehör, Abdeckkappen				77026	Satz *✓
Endkappen-Set, Aluminium: Winkel zum Einschrauben in Deckenschiene, Set mit 2 Stück					
	Eloxal Silber		77038	Set	*✓
	Matt Schwarz		77084	Set	*✓

	Art-Nr.	lieferbar
--	---------	-----------

Gummidichtung: Zum Einsetzen weniger starker Türfüllungen

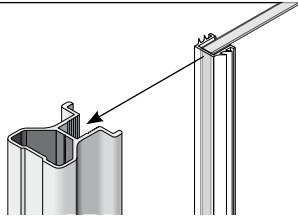
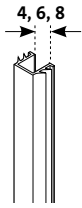

Füllungsstärke	Länge	Art-Nr.	Rolle	lieferbar
4	10000	77030	Rolle	*✓
6	10000	77031	Rolle	*✓
8	10000	77032	Rolle	*✓
8	7500	77086	Rolle	*✓

passend für 1 raumhohe Gleittür

Silikon D-Profil Silbergrau: Zum Aufkleben auf Griffprofile, dichter Anschluss an Wand oder Stollen

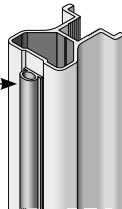

6000	77003	Rolle	*✓
------	-------	-------	----

Staubbürste: Zum Aufkleben auf die Griffprofile, dichter Anschluss von Profil zu Profil

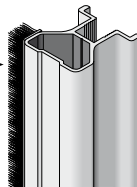
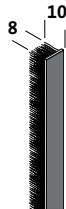

3000	77044	Rolle	*✓
------	-------	-------	----

Die Bürste kann eingesetzt werden, wenn im geschlossenen Zustand die Profile der beiden Gleittüren voreinander stehen. Die Bürste wird rückseitig auf das vordere Profil geklebt und sorgt für einen dichten Anschluss von Profil zu Profil.

Kniestockbeschlag: Montage Deckenschiene an Dachschräge, auf Dachneigung einstellbar, Aluminium geschliffen

NEU

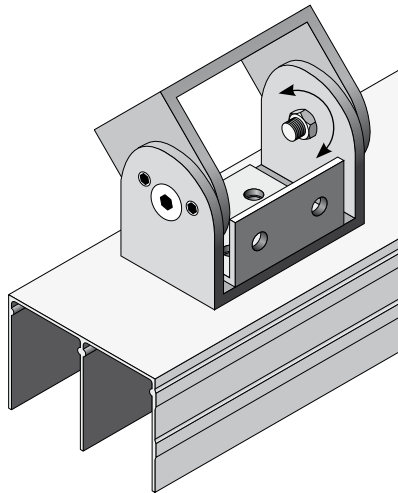
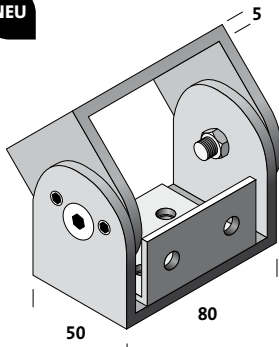

77085	Stück	*✓
-------	-------	----

Alle 500 - 800 mm einen Beschlag nutzen

Schrägtürbeschlag: 1 Rundstab mit Rollentechnik, 1 Halterung, 1 Grundplatte, Schrauben 3,5 x 16

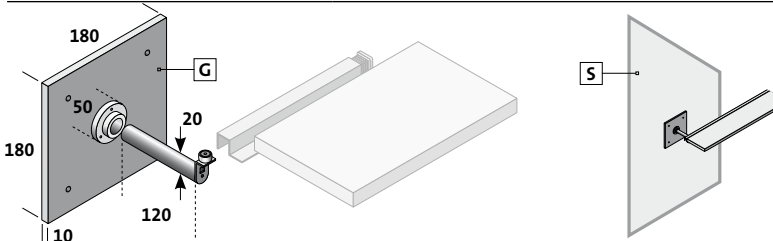

77035	Stück	*✓
-------	-------	----

Pro Schrägtür einen Beschlag nutzen

Grundplatte (G) wird an Schrägtür-Rückseite (S) montiert

Profil für Schrägtüren: Im Profil (P) wird die Schrägtür mit dem Beschlag 77035 geführt

Länge	Art-Nr.	Stück	lieferbar
3000	77036	Stück	*✓

Profil wird an Schrankkorpus (K) geschraubt

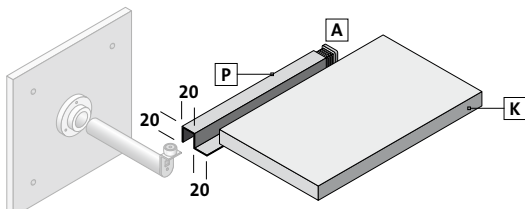

Abdeckkappe (A)	77037	Stück	*✓
------------------------	-------	-------	----

Kunststoff Grau, VE: 10 Stück

NEU

Kleiderstangen für die Dachschräge

› Hier zeigen wir Ihnen unsere neuen hochwertigen Kleiderstangen als enorm funktionelle Ordnungshelfer für die Dachschräge. Die Kleiderstangen sind als Komplett-Sets in zwei Varianten erhältlich: Als fest montierte oder als hin- und herschiebbare Kleiderstange.

FESTE KLEIDERSTANGE

- Material Aluminium Silber, geriffelt
- Länge 1000 mm, Höhe 30 mm, Tiefe 15 mm
- Wird mit zwei auf die Dachneigung einstellbaren Aluminium-Beschlägen und Verbindungsstangen montiert
- Schrauben zur Montage an Dachschräge nicht enthalten

Komplett-Set:

Kleiderstange, 2 einstellbare Beschläge,
2 Verbindungsstangen
Art-Nr. 39051

* ✓



FAHRBARE KLEIDERSTANGE

- Material Aluminium Silber, geriffelt
- Länge 1000 mm, Höhe 30 mm, Tiefe 15 mm
- Laufschiene, Länge 1900 mm, inklusive 2 Laufwagen, 2 Stopper und 2 Endkappen
- Die Laufschiene wird mit zwei auf die Dachneigung einstellbaren Aluminium-Beschlägen montiert
- Die Kleiderstange wird mit Verbindungsstangen in die Laufschiene eingehangen und kann hin- und hergeschoben werden
- Schrauben zur Montage an Dachschräge nicht enthalten

Komplett-Set:

Kleiderstange, 2 einstellbare Beschläge,
2 Verbindungsstangen,
Laufschiene wie oben beschrieben
Art-Nr. 39050

* ✓



* Lagerartikel: Lieferung innerhalb von ca. 2-3 Wochen



Stollensystem Galant

› Optimal mit Gleittüren kombinieren lässt sich das Stollensystem Galant als erstklassige Lösung für alle Wohn- und Bürobereiche. Wählen Sie die passenden Schrankelemente und das funktionelle Zubehör.

Legen Sie die Maße fest. Wir bauen den Schrank millimetergenau nach Ihren Vorstellungen.

Und die Montage ist besonders einfach: Die vorgefertigten Systembauteile werden ineinander gesteckt und mit stabilen Spezialbeschlägen arretiert.

DIE SCHRANK-ELEMENTE

- Trägermaterial Span E1, Stärke 8/19/28 mm
- Schrankhöhe maßgefertigt bis maximal 3000 mm
- Schrankbreite maßgefertigt, Breite insgesamt unendlich
- Schranktiefe maßgefertigt von 200 bis maximal 589 mm (mit Außenseite 700 mm)
- Sehr hohe Stabilität aufgrund der Spezial-Beschläge und einer 8 mm starken, eingeneteten Rückwand
- Nutzbar als begehbarer Schrank, Schranksystem, Nischenlösung, Dachschrägenlösung, Kniestocklösung

BASISMODUL 07001

- Stollen mit durchgehender Raster-Lochbohrung
- Die Anzahl der Basismodule ist frei wählbar, die Module werden aneinander gebaut
- Die Breite von Modul zu Modul kann variieren, insofern der Schrank keine Gleittüren erhält. Ansonsten müssen die Modulbreiten mit dem Gleittürsystem in Einklang gebracht werden
- Jedes Modul erhält eine 8 mm Rückwand

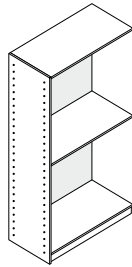

XXL-AUSSENSEITE 07042

- Für eine Schranklösung mit Gleittüren ist für den Türanschlag die Außenseite 07042 erforderlich, falls der Schrank nicht seitlich an eine Wand grenzt
- Beachten Sie: Die Außenseite ist um 111 mm tiefer als die Tiefe der Basismodule
- Abgeschrägte Außenseiten für eine Kniestocklösung sind gegen Mehrpreis möglich

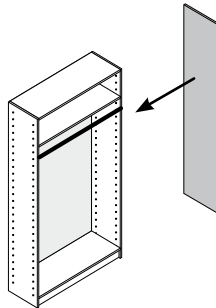

BÖDEN 07031 UND 07032

- Konstruktionsböden werden jeweils mit 4 Spezial-Beschlägen in die Lochbohrung der Stollen montiert
- Einlegeböden werden auf jeweils 4 Halter in das Basismodul gelegt



SCHUBLADEN 07024 UND 07025

- Verschiedene Breiten
- Links und rechts mit Passblenden
- Tiefe bis 519 mm
- Anzahl Schubladen übereinander wählbar
- Laden 07024 und 07025 kombinierbar
- Hochwertige flexmotion-Auszüge
- Griffmulden Aluminium Silber
- Oberste Lade oben offen. Für eine Abdeckung bitte 1 Konstruktionsboden dazu bestellen



MITTELSTOLLEN-EINBAUSATZ 07045

- Mit dem Bausatz wird eine Fachbreite unterteilt
- 1646 mm hoher Stollen (1) mit beidseitiger Raster-Lochbohrung, Lochabstand 32 mm
- Inklusive drei Konstruktionsböden (2) in der Breite von 602 mm
- Fachbreite optimal abgestimmt auf die Breite der Schubkastenblöcke 07028 und 07029



MELAMIN-DEKORE

- Standard-Dekor: 1a/20 Reinweiß
- Sonder-Dekore (Mehrpreis = 10% auf Holzteile):
1b/15 Graphitgrau
1c/37 Eiche geplankt, Holznachbildung
- Dekorgleiche Kanten, vorne 2 mm starke ABS-Kanten, hinten Melamin-Kanten



ABSCHLUSSSTOLLEN 07041

- Die Stollen sind mit einer durchgehenden Raster-Lochbohrung versehen, Lochabstand 32 mm
- Der Stollen 07041 wird grundsätzlich als Abschluss des letzten Basismodules rechts benötigt
- Abgeschrägte Stollen für eine Kniestocklösung sind gegen Mehrpreis möglich

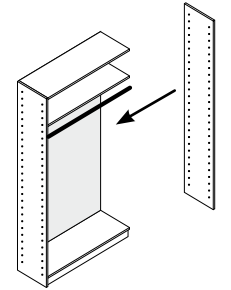

ABSCHLUSSKRANZ 07043

- Für eine Schranklösung mit Gleittüren ist für die obere Schienenbefestigung der Abschlusskranz 07043 erforderlich, falls der Schrank nicht bis zur Decke reicht
- Bis zu einer Breite von 2600 mm durchgehende Platte, ab 2601 mm wird die Platte mittig geteilt
- Der Abschlusskranz ist um 109 mm tiefer als die Tiefe der Basismodule

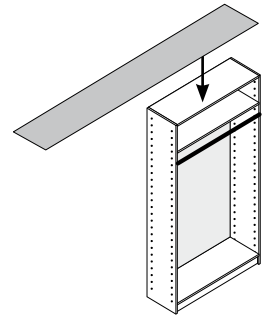

KLEIDERSTANGE 07054

- Material Aluminium Silber
- Wird mit 2 Halterungen an Stollen geschraubt
- Lieferung in der passenden Länge
- Höhe 30 mm, Tiefe 15 mm
- Auf ausreichende Modultiefe achten, ab 500 mm Tiefe einsetzbar



SCHUBKASTENBLOCK 07028 UND 07029

- Wandstärke 19 mm
- Breite, Höhe und Tiefe im Festmaß
- Mit 2 oder 4 Laden
- Hochwertige flexmotion-Auszüge
- Griffmulden Aluminium Silber



SCHRANK-ZUBEHÖR

- Nutzen Sie je nach Bedarf unser funktionelles Zubehör
- Schrank-Zubehör finden Sie auf Seite 44 und 45



Wandstärke 19 mm, Tiefe 200 bis 352 mm

	Sondermaße (Höhe bis maximal 3000 mm möglich)					
Breite in mm bis	860	1000	-	-	-	
Höhe in mm bis	2600	2600	-	2600	2600	
Tiefe in mm bis	352	352	-	352	463	
Passend für Türbreiten in mm bis	860	1000	Art-Nr.			2000
			07045	07041 Abschlussstollen 19 mm	07042 XXL- Außenseite 28 mm	
Art-Nr.	✓ lieferbar / Standard-Dekor Reinweiß					
07001 Basismodul 19 mm • 1 x Stollen • 1 x Kranzboden • 1 x Sockelboden • 1 x Konstruktionsboden • 1 x Rückwand	✓ 	✓ 	✓ 	✓ 		
07031 Konstruktionsboden 19 mm • Zum Einbau in Modul 07001	✓ 	✓ 				Info: Bei breiteren Türen können hinter einer Tür zwei Basismodule plziert werden
07032 Einlegeboden 19 mm • Zum Einbau in Modul 07001	✓ 	✓ 				
07054						
07024 Schublade 160 mm hoch* • 1 Lade = 1 Rasterhöhe • Anzahl Laden wählbar • Tiefe Lade 289 mm • Auszüge mit Selbsteinzug • Preis pro Lade	✓ 	✓ 	✓ 	✓ 	✓ 	✓
07025						
07028						
07029						
07081						
07084						
07085						
07043 Abschlusskranz 19 mm • Zur Montage auf Basismodul • Kranz 109 mm tiefer als Basismodul	✓ 	✓ 				

Minderpreis: Schrankhöhe unter 1300 mm bei 07001, 07041, 07042: **-20%**

Mehrpreis: Schrankhöhe 2601 bis 3000 mm bei 07001, 07041, 07042: **+20%**

Mehrpreis für Abschrägungen: Pro Stollen oder Außenseite: ✓















*Mindesttiefe für Basismodule mit Schubladen 07024 = 315 mm

Wandstärke 19 mm, Tiefe 353 bis 589 mm

	Sondermaße (Höhe bis max. 3000 mm möglich)		Fixmaße	Sondermaße		
Breite in mm bis	860	1000	621	-	-	
Höhe in mm bis	2600	2600	1646	2600	2600	
Tiefe in mm bis	589	589	589	589	700	
Passend für Türbreiten in mm bis	860	1000	Art-Nr.			2000
			07045 Mittelstollen- Einbausatz 19 mm	07041 Abschluss- stollen 19 mm	07042 XXL- Außenseite 28 mm	
Art-Nr.	✓ lieferbar / Standard-Dekor Reinweiß					
07001 Basismodul 19 mm • 1 x Stollen • 1 x Kranzboden • 1 x Sockelboden • 1 x Konstruktionsboden • 1 x Rückwand	✓ 	✓ 	✓ 	✓ 	✓ 	
07031 Konstruktionsboden 19 mm • Zum Einbau in Modul 07001	✓	✓				Info: Bei breiteren Türen können hinter einer Tür zwei Basismodule plaziert werden
07032 Einlegeboden 19 mm • Zum Einbau in Modul 07001	✓	✓				
07054 Kleiderstange • Zum Einbau in Modul 07001	✓	✓				
07024 Schublade 160 mm hoch* • 1 Lade = 1 Rasterhöhe • Anzahl Laden wählbar • Tiefe Lade bis 519 mm • Auszüge mit Selbsteinzug • Preis pro Lade	✓ 	✓ 	✓ 	✓ 	✓ 	Info: 07024 + 07025 sind kombinierbar
Breite: 500 600 700 800 900 1000						
07025 Schublade 320 mm hoch** • Reling-Aufsatz • 1 Lade = 2 Rasterhöhen • Anzahl Laden wählbar • Tiefe Lade bis 519 mm • Auszüge mit Selbsteinzug • Preis pro Lade	✓ 	✓ 	✓ 	✓ 	✓ 	
Breite: 500 600 700 800 900 1000						
07028 Schubkastenblock mit 2 Laden** • Breite: 600 mm, Höhe 361 mm • Tiefe 500 mm • Auszüge mit Selbsteinzug • Preis pro Block		✓ 				Info: Die Blöcke 07028 + 07029 werden zusammgebaut geliefert
07029 Schubkastenblock mit 4 Laden** • Breite: 600 mm, Höhe 681 mm • Tiefe 500 mm • Auszüge mit Selbsteinzug • Preis pro Block		✓ 				
07081 Eck-Basismodul 19 mm • Schenkelbreite 1059 mm • Höhe bis 2600 mm • Tiefe 353 bis 589 • 1 x Stollen, 1 x Eck-Kranzboden • 1 x Eck-Sockelboden • 1 x Eck-Konstruktionsboden • 2 x Rückwand, 1 x Viertelstele		✓ 		✓ 	✓ 	
07084 Eck-Konstruktionsboden 19 mm • Zum Einbau in Modul 07081		✓				
07085 Gebogene Kleiderstange • Zum Einbau in Modul 07081		✓				
07043 Abschlusskranz 19 mm • Zur Montage auf Basismodul • Kranz 109 mm tiefer als Basismodul	✓ 	✓ 				

Minderpreis: Schrankhöhe unter 1300 mm bei 07001, 07041, 07042, 07081: **-20%**
Mehrpreis: Schrankhöhe 2601 bis 3000 mm bei 07001, 07041, 07042, 07081: **+20%**
Mehrpreis für Abschrägungen: Pro Stollen oder Außenseite: ✓
****Mindesttiefe für Basismodule mit Schubladen 07028, 07029 = 545 mm**

Wandstärke 28 mm, Tiefe 200 bis 352 mm

	Sondermaße (Höhe bis maximal 3000 mm möglich)							
Breite in mm bis	860	1000	1200	1500	-	-	-	
Höhe in mm bis	2600	2600	2600	2600	-	2600	2600	
Tiefe in mm bis	352	352	352	352	-	352	463	
Passend für Türbreiten in mm bis	860	1000	1200	1500	Art-Nr.			2000
					07045	07041 Abschluss- stollen 28 mm	07042 XXL- Außenseite 28 mm	 → 
Art-Nr.	✓ lieferbar / Standard-Dekor Reinweiß							
07001 Basismodul 28 mm • 1 x Stollen • 1 x Kranzboden • 1 x Sockelboden • 1 x Konstruktionsboden • 1 x Rückwand	✓ 	✓ 	✓ 	✓ 		✓ 	✓ 	 
07031 Konstruktionsboden 28 mm • Zum Einbau in Modul 07001	✓	✓	✓	✓				Info: Bei breiteren Türen können hinter einer Tür zwei Basismodule plaziert werden
07032 Einlegeboden 28 mm • Zum Einbau in Modul 07001	✓	✓	-	-				
07054								
07024 Schublade 160 mm hoch* • 1 Lade = 1 Rasterhöhe • Anzahl Laden wählbar • Tiefe Lade 289 mm • Auszüge mit Selbsteinzug • Preis pro Lade	✓ 	✓ 	✓ 	✓ 	✓ 	✓ 		
07025								
07028								
07029								
07081								
07084								
07085								
07043 Abschlusskranz 28 mm • Zur Montage auf Basismodul • Kranz 109 mm tiefer als Basismodul	✓ 	✓ 	✓ 	✓ 				

Minderpreis: Schrankhöhe unter 1300 mm bei 07001, 07041, 07042: **-20%**

Mehrpri: Schrankhöhe 2601 bis 3000 mm bei 07001, 07041, 07042: **+20%**

Mehrpri für Abschrägungen: Pro Stollen oder Außenseite: ✓

*Mindesttiefe für Basismodule mit Schubladen 07024 = 315 mm

Wandstärke 28 mm, Tiefe 353 bis 589 mm







	Sondermaße (Höhe bis max. 3000 mm möglich)				Fixmaße	Sondermaße		
Breite in mm bis	860	1000	1200	1500	630	-	-	
Höhe in mm bis	2600	2600	2600	2600	1646	2600	2600	
Tiefe in mm bis	589	589	589	589	589	589	700	
Passend für Türbreiten in mm bis	860	1000	1200	1500	Art-Nr.			2000
					07045 Mittelstollen- Einbausatz 28 mm	07041 Abschluss- stollen 28 mm	07042 XXL- Außenseite 28 mm	
Art-Nr.	✓ lieferbar / Standard-Dekor Reinweiß							
07001 Basismodul 28 mm • 1 x Stollen • 1 x Kranzboden • 1 x Sockelboden • 1 x Konstruktionsboden • 1 x Rückwand	✓ 	✓ 	✓ 	✓ 	✓ 	✓ 	✓ 	
07031 Konstruktionsboden 28 mm • Zum Einbau in Modul 07001	✓	✓	✓	✓				Info: Bei breiteren Türen können hinter einer Tür zwei Basismodule plaziert werden
07032 Einlegeboden 28 mm • Zum Einbau in Modul 07001	✓	✓	-	-				
07054 Kleiderstange • Zum Einbau in Modul 07001	✓	✓	✓	✓				
07024 Schublade 160 mm hoch* • 1 Lade = 1 Rasterhöhe • Anzahl Laden wählbar • Tiefe Lade bis 519 mm • Auszüge mit Selbsteinzug • Preis pro Lade	✓ 	✓ 	✓ 	✓ 	✓ 	✓ 		Info: 07024 + 07025 sind kombinierbar
07025 Schublade 320 mm hoch** • Reling-Aufsatz • 1 Lade = 2 Rasterhöhen • Anzahl Laden wählbar • Tiefe Lade bis 519 mm • Auszüge mit Selbsteinzug • Preis pro Lade	✓ 	✓ 	✓ 	✓ 	✓ 	✓ 		
07028 Schubkastenblock mit 2 Laden** • Breite: 600 mm, Höhe 361 mm • Tiefe 500 mm • Auszüge mit Selbsteinzug • Preis pro Block			✓ 					Info: Die Blöcke 07028 + 07029 werden zusammgebaut geliefert
07029 Schubkastenblock mit 4 Laden** • Breite: 600 mm, Höhe 681 mm • Tiefe 500 mm • Auszüge mit Selbsteinzug • Preis pro Block			✓ 					
07081 Eck-Basismodul 28 mm • Schenkelbreite 1059 mm • Höhe bis 2600 mm • Tiefe 353 bis 589 • 1 x Stollen, 1 x Eck-Kranzboden • 1 x Eck-Sockelboden • 1 x Eck-Konstruktionsboden • 2 x Rückwand, 1 x Viertelleiste			✓ 			✓ 	✓ 	
07084 Eck-Konstruktionsboden 28 mm • Zum Einbau in Modul 07081			✓					
07085 Gebogene Kleiderstange • Zum Einbau in Modul 07081			✓					
07043 Abschlusskranz 28 mm • Zur Montage auf Basismodul • Kranz 109 mm tiefer als Basismodul	✓ 	✓ 	✓ 	✓ 				



Minderpreis: Schrankhöhe unter 1300 mm bei 07001, 07041, 07042, 07081: **-20%**

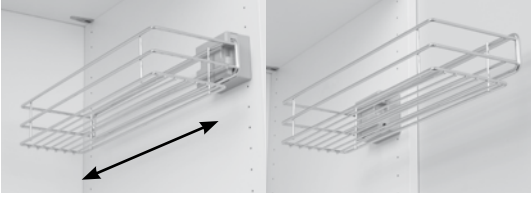
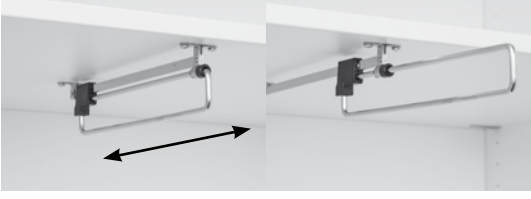

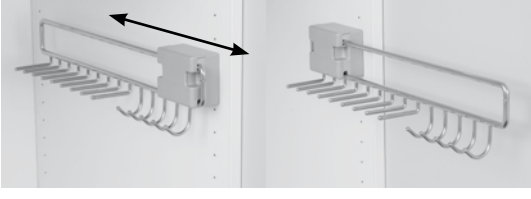
Mehrpreis: Schrankhöhe 2601 bis 3000 mm bei 07001, 07041, 07042, 07081: **+20%**

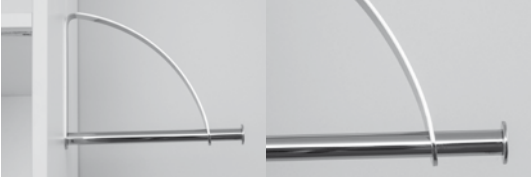
Mehrpreis für Abschrägungen: Pro Stollen oder Außenseite: **✓**

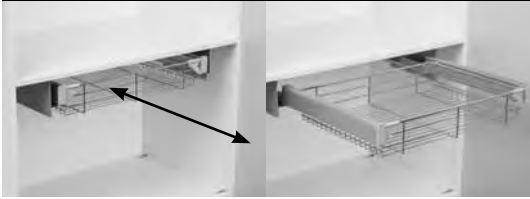
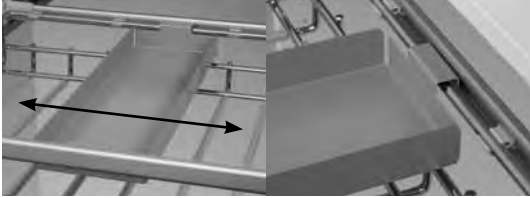
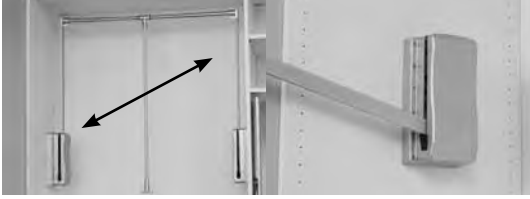

****Mindesttiefe für Basismodule mit Schubladen 07028, 07029 = 545 mm**









	Artikel	Maß in mm	Mindesttiefe Modul in mm	Art-Nr.	lieferbar ✓
	Kleiderbügelhalter • Chrom • Drehbar • Montage an Schrankinnenseite	Breite 180 Höhe 290	220	42027	*✓
	Kleiderbügelhalter • Chrom • Drehbar • Montage unter Konstruktionsboden	Tiefe 80	200	42028	*✓
	Taschenhalter • Chrom • Drehbar • Montage an Schrankinnenseite	Breite 100 Höhe 360	200	42029	*✓
	Utensilienkorb • Chrom • Ausziehbar • Montage an Schrankinnenseite	Breite 160 Höhe 90 Tiefe 450	500	42030	*✓
	Kleiderstange • Chrom • Ausziehbar • Montage unter Konstruktionsboden	Länge 310	350	42031	*✓
	Krawattenhalter • Chrom • Drehbar • 10 Halterungen • Montage an Schrankinnenseite	Breite 140 Höhe 360	400	42032	*✓
	Krawatten- und Gürtelhalter • Chrom • Ausziehbar • Montage an Schrankinnenseite	Breite 90 Höhe 100 Tiefe 460	500	42033	*✓
	Krawatten- und Gürtelhalter • Chrom • Drehbar • Montage an Schrankinnenseite	Breite 300 Höhe 270 Tiefe 40	350	42034	*✓
	Kleiderboy • Chrom • Montage an Schrankaußenseite	Breite 260 Höhe 200		42018	*✓

	Artikel	Maß in mm	Mindesttiefe Modul in mm	Art-Nr.	lieferbar ✓
	Hosenhalter • Chrom • Ausziehbar • 9 Halterungen • Montage unter Konstruktionsboden	Breite 720 Höhe 150 Tiefe 500	550	42015	*✓
	Ablagekorb • Chrom • Ausziehbar • Montage unter Konstruktionsboden	Breite 720 Höhe 160 Tiefe 500	550	42016	*✓
	Verschiebbare Einlegeschale • Alu-Matt • Passend für ausziehbaren Hosenhalter oder Ablagekorb • Montage auf Hosenhalter oder Ablagekorb	Breite 130 Höhe 30 Tiefe 420	550	42017	*✓
	Kleiderlift • Kleiderstange chrom • Ausschwenkbar • Maximale Belastung 10 kg • Montage zwischen die Stollen	Höhe 870	589	42020	*✓
	Kristallspiegel • Rahmen Alu-Matt • Auszieh- / drehbar • Montage an Schrankinnenseite	Breite 300 Höhe 1150 Tiefe 460	500	42019	*✓

	Artikel	Maß in mm	Leuchten im Set	Art-Nr.	lieferbar ✓
	LED-Beleuchtung • Alu-Matt • Montage auf Schrank • Leuchtmittel nicht austauschbar • Inklusive Konverter und Verkabelung	Breite 350 Höhe 40	1 Stück	42021	*✓
			2 Stück	42022	*✓
			3 Stück	42023	*✓
	LED-Beleuchtung • Alu-Matt • Montage auf Schrank • Leuchtmittel nicht austauschbar • Inklusive Konverter und Verkabelung	Breite 480 Höhe 40	1 Stück	42024	*✓
			2 Stück	42025	*✓
			3 Stück	42026	*✓



Inhalt	Breite	Tiefe	Art-Nr.	lieferbar ✓	
Grundmodule					
 <ul style="list-style-type: none"> • 2 x Trägerrohr-Stollen: • Jeder Stollen besteht aus einem dreigeteilten Trägerrohr, alle nötigen Rohrverbinder, Befestigungshalter und Stellfuß • 2 x Fachboden, Breite 700 oder 1100 mm, anpassbar • Dekor Weiß Mini Perl • 2 x Winkelträger-Paar, 1 Paar je Fachboden • Breite und Höhe anpassbar • Höhe bis 2600 mm 	Grundmodul 700				
	760	500	42012	Modul	*✓
	Grundmodul 1100				
	1160	500	42010	Modul	*✓
Anbaumodule					
 <ul style="list-style-type: none"> • Zum Anbauen an Grundmodul • 1 x Trägerrohr-Stollen: • Der Stollen besteht aus einem dreigeteilten Trägerrohr, alle nötigen Rohrverbinder, Befestigungshalter und Stellfuß • 2 x Fachboden, Breite 700 oder 1100 mm, anpassbar • Dekor Weiß Mini Perl • 2 x Winkelträger-Paar, 1 Paar je Fachboden • 1 x Kleiderrohr-Set, Breite 700 oder 1100 mm • Breite und Höhe anpassbar • Höhe bis 2600 mm 	Anbaumodul 700				
	735	500	42013	Modul	*✓
	Anbaumodul 1100				
	1135	500	42011	Modul	*✓

Inhalt	Breite	Tiefe	Art-Nr.	lieferbar
Fachboden				
 <ul style="list-style-type: none"> • 19 mm stark • Dekor Weiß Mini Perl, vorne 2 mm ABS, ansonsten Melamin-Kanten • Maximal 30 kg Flächenbelastung je Boden • Breite anpassbar 	700	500	41021	Stück *✓
	1100	500	41022	Stück *✓
Winkelträger-Paar				
 <ul style="list-style-type: none"> • Stahl hart verchromt, an Stollen schraubbar • Je Fachboden wird ein Winkelträger-Paar benötigt und dient als Auflage für Fachboden 			41020	Paar *✓
Kleiderrohr-Set				
 <ul style="list-style-type: none"> • 1 Kleiderrohr • 2 verchromte Kleiderrohrhalter • Länge anpassbar 	1100		41024	Set *✓
Schubkastenblock mit 2 Laden				
 <ul style="list-style-type: none"> • Höhe 361 mm • Laden mit Eingriffen und kugelgelagerten Auszügen • Zum Anschrauben auf einen Fachboden, Wandbefestigung notwendig • Wird in Einzelteilen geliefert und vom Kunden zusammengebaut • Dekor Weiß Mini Perl mit 2 mm ABS-Kante 	600	500	42044	Stück *✓
Schubkastenblock mit 4 Laden				
 <ul style="list-style-type: none"> • Höhe 681 mm • Laden mit Eingriffen und kugelgelagerten Auszügen • Zum Hinstellen auf den Fußboden, Wandbefestigung notwendig • Wird in Einzelteilen geliefert und vom Kunden zusammengebaut • Dekor Weiß Mini Perl mit 2 mm ABS-Kante 	600	500	42045	Stück *✓
Universal-Gelenkverbinder				
 <ul style="list-style-type: none"> • Wird benötigt, um den Stollen an einer Dachschräge zu befestigen • Für die Verbindung von 2 Trägerrohren im Winkel von 0 bis 180° 			40646	Stück *✓
Verstellfüße				
 <ul style="list-style-type: none"> • Für ein niedriges Regal können Sie aus den Trägerrohren der Grund- und Anbaumodule mehr Stollen bauen, als auf den Paketen angegeben • Dafür werden zusätzlich Verstellfüße benötigt • Pack mit 4 Stück 			41026	Pack *✓
Wandhalter-Satz				
 <ul style="list-style-type: none"> • Wird benötigt, wenn der Stollen nicht bis zur Decke reicht • Mit dem Wandhalter-Satz wird der Stollen oben an der Wand befestigt 			41025	Satz *✓
Endkappen				
 <ul style="list-style-type: none"> • Wird benötigt, wenn der Stollen nicht bis zur Decke reicht • Die Endkappe wird oben in das Trägerrohr-Ende eingesetzt • Pack mit 4 Stück 			41023	Pack *✓

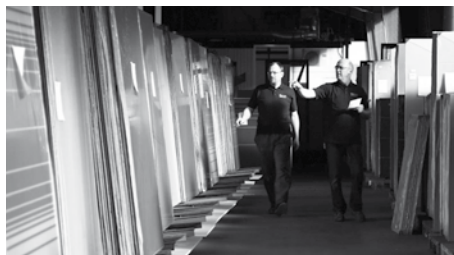

Für die sichere Auslieferung haben wir abgestimmte Verpackungsmaterialien sowie spezielle Transport-Sicherungen auf den Ladeflächen unserer LKWs. Die Logistik und der Transport werden durch unsere Mitarbeiter und unseren Fuhrpark ausgeführt. Damit gewährleisten wir eine pünktliche und sichere Anlieferung.

> Tipp: Online planen

Entwerfen und kalkulieren Sie schnell und kostenlos mit unserem Planungsprogramm Ihr individuelles Raumsystem: Ganz ohne Download oder Installation. Die Software ist ausgesprochen praktisch und kinderleicht zu bedienen. Jetzt planen unter www.flexo-raumsysteme.de



- > Raumsituation auswählen
- > Maße eingeben
- > Gleittür- und Innensystem auswählen
- > Farben und Dekore auswählen
- > Kostenvorschlag erhalten
- > Varianten durchspielen

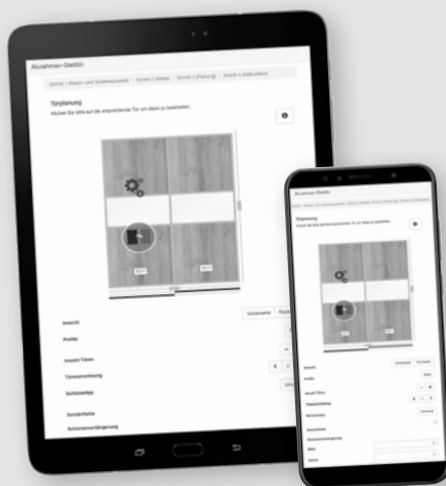

flexo
Raumsysteme

flexo Raumsysteme GmbH
Max-Planck-Straße 7 · D-48691 Vreden

Telefon +49 (0) 25 64-3 92 96-0

www.flexo-raumsysteme.de
info@flexo-raumsysteme.de